

HERZBLUT



2023

AULIX lighting

návrhy osvětlení a prodej svítidel
inteligentní systémy, vypínače

SVĚTELNÉ STUDIO

Náměstí Na Sádkách 705
252 41 Dolní Břežany (Praha západ)

Telefon: +420 246 083 152

Mobil.: +420 702 061 783

E-mail: studio@aulix.cz

Web: www.aulix.cz

E-shop: <http://obchod.aulix.cz>

Sledujte nás také na sociálních sítích:







HerzBlut

Wir verbinden gutes Design mit traditionellem Handwerk und Funktionalität mit höchstem Anspruch. Natürliches bewahren wir und fügen zeitgemäße Elemente hinzu. Wir erleben die Natur und gestalten daraus Lieblingsleuchten. HerzBlut steht für ein naturnahes Wohngefühl. HerzBlut für Ihre Lieblingsräume.

Mit kraftvollen Grüßen
Ihr Holzliebhaber

Elmar Goller-Bittner
Gesellschafter/Geschäftsführer

Karl K



8

Karl G



12

Hermann Crown



18



20

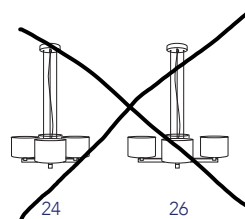

~~24~~

~~26~~

Seite / page

Estelle



30



32



34



36



38



42

Seite / page

Amalia

Leonora

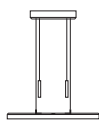

46



48



50

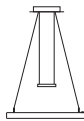

52



54



56



58



58



60

Arco



64



66



68

Seite / page

Novelie



72

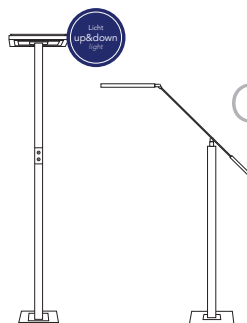

76

78

Otto O



80

Mia



84

Lennon



88



90





92





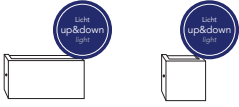
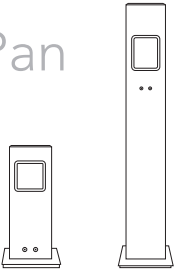
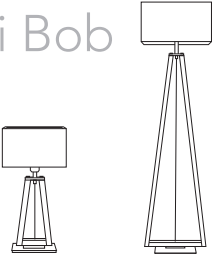

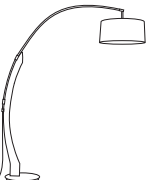

94

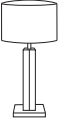
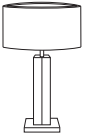
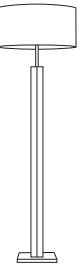
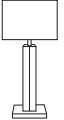
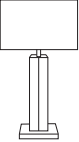
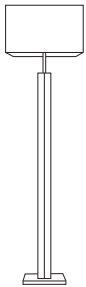
Seite / page

	Timon/Amon	Pan		Bi Bob		Rika	Amos	
								
Seite / page	98	100	104	106	110	112	116	120

	Jojo		Conico			Dana		
								
Seite / page	124	126	130	132	134	138	140	142

		Dana			Dana Q		Lore		
									
Seite / page	144	146	148	150	154	156	158	162	164

	Natur-art		Elli		Tre		Ed	
								
Seite / page	170	172	176	178	182	184	188	188

Karl

Mit seiner geradlinigen Form bildet Karl ein bevorzugtes Pendant zu modernen und puristischen Einrichtungen, die mit feinen Besonderheiten aufwarten können. Die Besonderheit der Leuchte Karl liegt in der feinen, von Hand eingearbeiteten Applikation aus echtem Kopfholz oder wahlweise Granit, welches die Individualität der Leuchte ausmacht und kennzeichnet.

Das massive Eichenholz ist in der Grundform quadratisch zugeschnitten mit feinen, weich abgerundeten Kanten, die dem Holz die Schärfe nimmt.

Die verwendete LED ist von warm- bis kaltweiß nach Wunsch an der Leuchte dimmbar und vor allem vom Kunden selbst ganz einfach austauschbar.

With its linear form Karl forms a preferred counterpart to modern and purist furnishings, which can come up with fine features. The special feature of the lamp Karl lies in the finely hand-worked application of real head wood or optionally granite, which makes and characterizes the individuality of the lamp.

The solid oak wood is cut square in the basic shape with fine soft rounded edges, which take the sharpness of the wood.

The LED used is dimmable from warm to cool white as desired on the luminaire and, above all, can be easily replaced by the customer himself.





810260UD Asteiche geölt, Kopfholz /oak oiled, head wood

Karl K

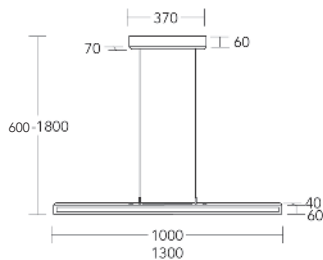
Balkenleuchte Up & Down
pendant lamp up & down

L in mm	1000	1300
Watt / watt		
Up	1x7	1x7
Lumen	651	651
Watt / watt		
Down	25,2	32,2
Lumen	2340	2990

LED austauschbar / interchangeable

Abstrahlwinkel /
beam angle

120°

Lichtfarbe Up& Down/
lightcolour

2200-4000 Kelvin

CRI >90

EEK E (nach alter EU-Norm A-A**) /
E (according to old EU standard A-A**)Extras /
extras höhenverstellbar
kürzbar /
height adjustable
can be shortenedLeuchte /
lamp Deckenkasten Nickel matt gebürstet
Massivholz Asteiche geölt mit Kopfholz
Alu-LED-Leiste Acryl satiniert,
Artikel-Nr. ohne „S“ /
Ceiling box nickel matt brushed
Solid wood oiled oak with head wood
Aluminium LED strip acrylic satin
article no. without SProdukt-
variante /
product
variation Deckenkasten schwarz gepulvert
Massivholz Asteiche geölt mit Kopfholz
Alu-LED-Leiste schwarz gepulvert
und Acryl satiniert /
Ceiling box black powder-coated
Solid wood oiled aste oak with head wood
Aluminium LED strip black powder
coated and acrylic satin finishSchaltung /
switching Dimm-to-warm-Funktion und an/aus
per Tastdimmer am Leuchtenkörper,
Up & Down Licht getrennt schalt- und
dimmbar /
dimm-to-warm-function and on/off via
touchdimmer on the light corpus,
up & down light seperately dimmable
and controlableSteuerung /
control Klick&App by Casambi auf Anfrage mit
Mehrpreis – Steuerung über mobile App /
on request control via mobile app with
additional priceMehr HerzBlut-Informationen ab Seite 190 /
more informations about HerzBlut see page 190

höhenverstellbar durch Rollizug

1000 mm 810660UD Nickel
1300 mm 810260UD Nickel1000 mm 810660UDS schwarz
1300 mm 810260UDS schwarz

Karl K

Balkenleuchte Up & Down
pendant lamp up & down

Baldachin auch in Holz
weitere Infos s. Seite 190

Licht
up&down
light

Neuheit
novelty

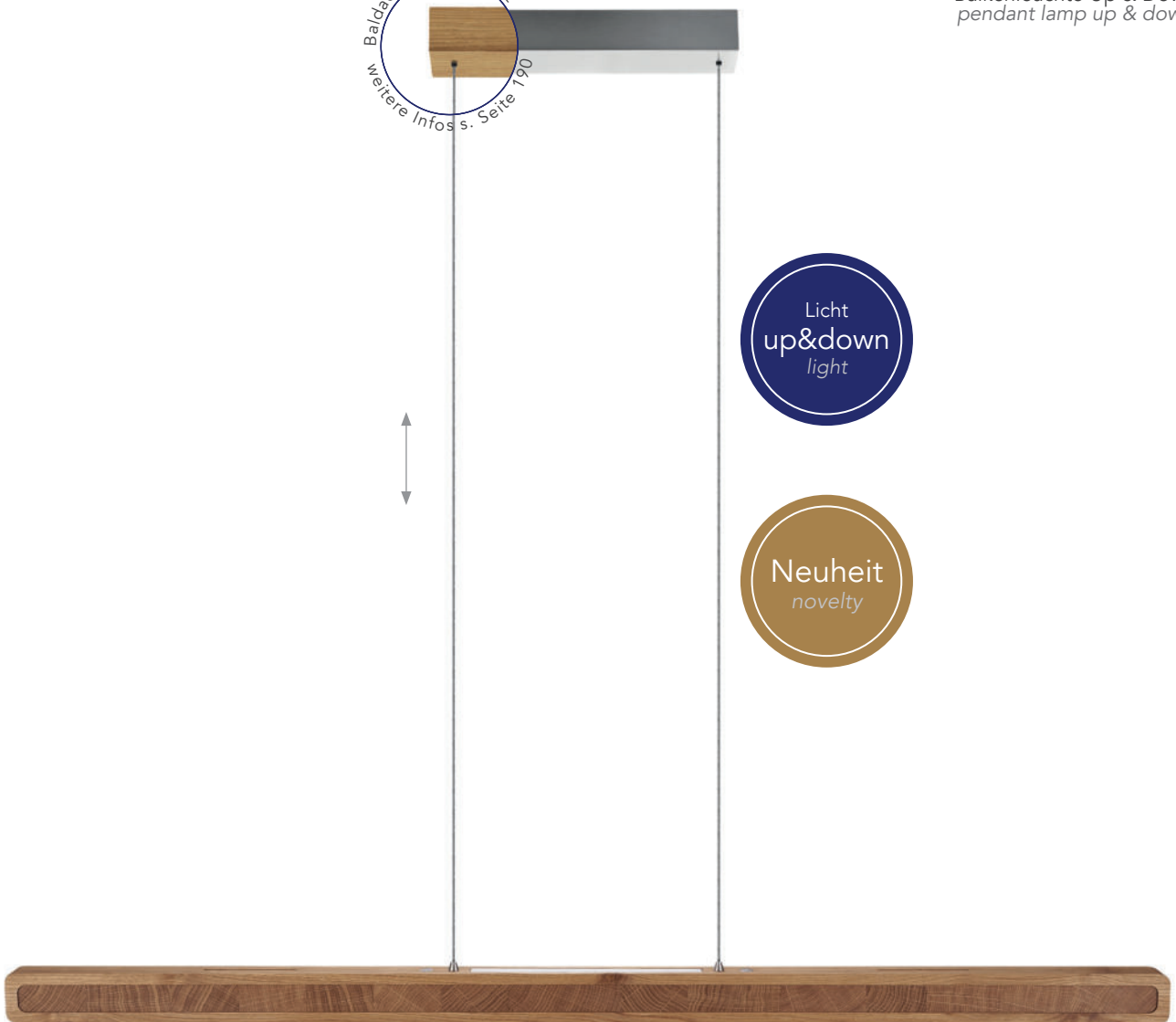

810260UD Asteiche geölt, Kopfholz / oak oiled, head wood

Karl K

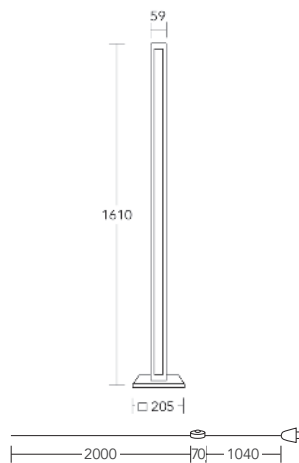
Stehleuchte
floor lamp

Watt 46 Watt LED

LED austauschbar / interchangeable

Abstrahlwinkel /
beam angle

120°

Lichtfarbe Up& Down/
lightcolour

2200-4000 Kelvin

Lumen 4789 lm

CRI >90

EEK E (nach alter EU-Norm A-A+) /
E (according to old EU standard A-A+)

Leuchte /
lamp

Sockel Nickel matt gebürstet
Massivholz Asteiche geölt mit Kopfholz
Alu-LED-Leiste Acryl satiniert,
Artikel-Nr. ohne „S“ /
Base nickel matt brushed
Solid wood oiled oak with head wood
Aluminium LED strip acrylic satin,
article no. without S

Produkt-
variante /
product
variation

Sockel schwarz gepulvert
Massivholz Asteiche geölt mit Kopfholz
Alu-LED-Leiste schwarz gepulvert
und Acryl satiniert /
Base black powder-coated
Solid wood oiled aste oak with
head wood
Aluminium LED strip black powder
coated and acrylic satin finish

Schalter /
switch

Trittschalter an/aus
Kabel stoffummantelt schwarz /
foot switch on/off
cable covered with black fabric

Schaltung /
switching

/Dimm-to-warm-Funktion und an/aus
per Tastdimmer am Leuchtenkörper /
dimm-to-warm-function and on/off via
touchdimmer on the light corpus



Steuerung /
control

Klick&App by Casambi auf Anfrage mit
Mehrpreis – Steuerung über mobile App /
on request control via mobile app with
additional price



Mehr HerzBlut-Informationen ab Seite 190 /
more informations about HerzBlut see page 190



10960 Nickel

10960S schwarz

Karl K

Stehleuchte
floor lamp



10960S Asteiche geölt /oak oiled

Karl G

Balkenleuchte Up & Down
pendant lamp up & down

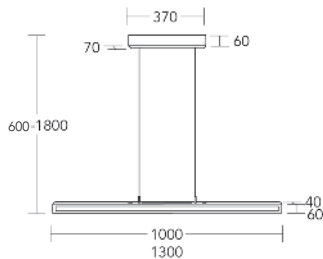

L in mm	1000	1300
Watt / watt		
Up	1x7	1x7
Lumen	651	651
Watt / watt		
Down	25,2	32,2
Lumen	2340	2990

LED austauschbar / interchangeable



Abstrahlwinkel /
beam angle

120°

Lichtfarbe Up & Down/
lightcolour

2200-4000 Kelvin

CRI >90

EEK E (nach alter EU-Norm A-A⁺) /
E (according to old EU standard A-A⁺)

Extras /
extras höhenverstellbar
kürzbar /
height adjustable
can be shortened

Leuchte /
lamp Deckenkasten Nickel matt gebürstet
Massivholz Asteiche geölt mit Granit
Alu-LED-Leiste Acryl satiniert,
Artikel-Nr. ohne „S“ /
Ceiling box nickel matt brushed
Solid wood oiled oak with granit
Aluminium LED strip acrylic satin
article no. without S

Produkt-
variante /
product
variation Deckenkasten schwarz gepulvert
Massivholz Asteiche geölt mit Granit
Alu-LED-Leiste schwarz gepulvert
und Acryl satiniert /
Ceiling box black powder-coated
Solid wood oiled oak with granit
Aluminium LED strip black powder
coated and acrylic satin finish

Schaltung /
switching Dimm-to-warm-Funktion und an/aus
per Tastdimmer am Leuchtenkörper,
Up & Down Licht getrennt schalt- und
dimmbar /
dimm-to-warm-function and on/off via
touchdimmer on the light corpus,
up & down light seperately dimmable
and controllable



Steuerung /
control Klick&App by Casambi auf Anfrage mit
Mehrpreis – Steuerung über mobile App /
on request control via mobile app with
additional price



Mehr HerzBlut-Informationen ab Seite 190 /
more informations about HerzBlut see page 190

höhenverstellbar durch Rollizug



1000 mm 810670UDS schwarz
1300 mm 810270UDS schwarz



1000 mm 810670UD Nickel
1300 mm 810270UD Nickel



Karl G

Balkenleuchte Up & Down
pendant lamp up & down

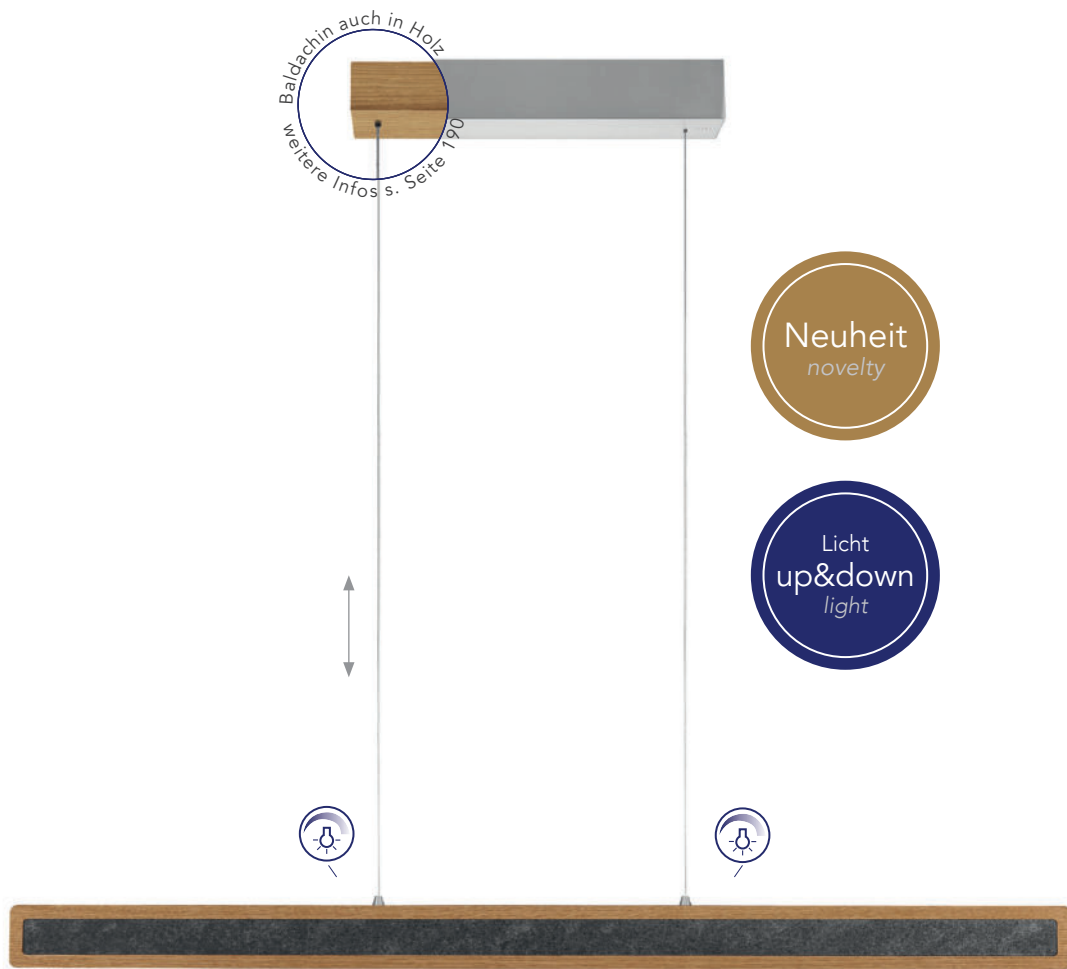

Neuheit
novelty

Licht
up&down
light

810270UD Asteiche geölt, Granit /oak oiled, granite

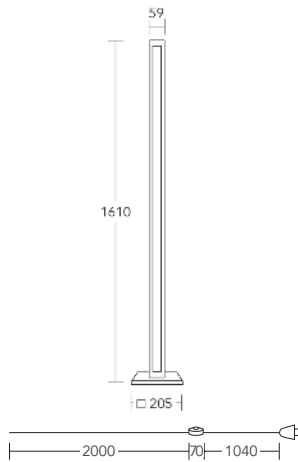

Karl G

Stehleuchte
floor lamp

Watt 46 Watt LED

LED austauschbar / interchangeable

Abstrahlwinkel /
beam angle

120°

Lichtfarbe Up& Down/
lightcolour

2200-4000 Kelvin

Lumen 4789 lm

CRI >90

EEK E (nach alter EU-Norm A-A+) /
E (according to old EU standard A-A+)

Leuchte /
lamp

Sockel Nickel matt gebürstet
Massivholz Asteiche geölt mit Granit
Alu-LED-Leiste Acryl satiniert,
Artikel-Nr. ohne „S“ /
Base nickel matt brushed
Solid wood oiled oak with granit
Aluminium LED strip acrylic satin,
article no. without S

Produkt-
variante /
product
variation

Sockel schwarz gepulvert
Massivholz Asteiche geölt mit Granit
Alu-LED-Leiste schwarz gepulvert
und Acryl satiniert /
Base black powder-coated
Solid wood oiled aste oak with granit
Aluminium LED strip black powder
coated and acrylic satin finish

Schalter /
switch

Trittschalter an/aus
Kabel stoffummantelt schwarz /
foot switch on/off
cable covered with black fabric



Schaltung /
switching

Dimm-to-warm-Funktion und an/aus
per Tastdimmer am Leuchtenkörper /
dimm-to-warm-function and on/off via
touchdimmer on the light corpus

Steuerung /
control

Klick&App by Casambi auf Anfrage mit
Mehrpreis – Steuerung über mobile App /
on request control via mobile app with
additional price



Mehr HerzBlut-Informationen ab Seite 190 /
more informations about HerzBlut see page 190

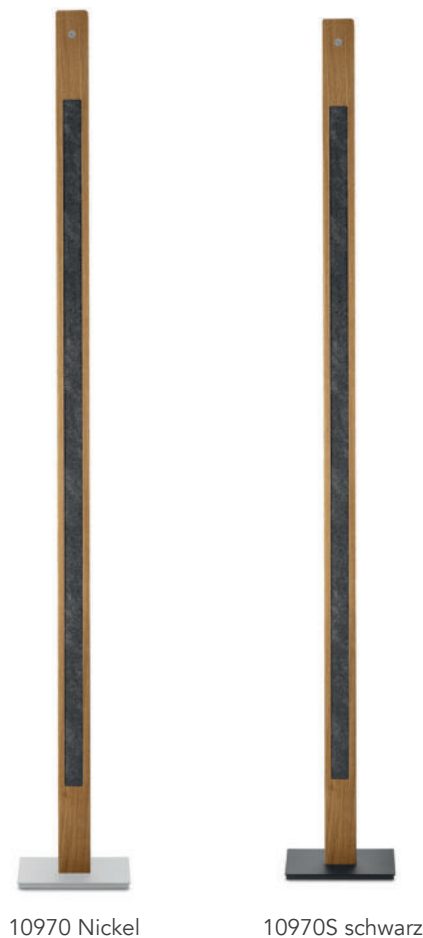

10970 Nickel

10970S schwarz

Karl G

Stehleuchte
floor lamp



10970S Asteiche geölt /oak oiled

Neuheit
novelty

Hermann

Das puristische Design der Hermann-Serie, inspiriert von modernen Möbelbauern, offenbart aus jedem Blickwinkel überraschende Details. Es verbindet den quadratischen Grundriss mit klarer Oberflächenstruktur und lässt Fräsungen in feinen Linien über das Holz laufen.

Auf dem zartmarkanten Holzkörper der Balkenleuchte sorgen zwei Oberlichter für besonders stimmungsvolle Beleuchtung. Der luftige Leuchtenkörper aus massiver Eiche fügt sich schmeichelnd in jede Wohnsituation ein und ist ein Garant für lichtvolle Stimmung.

The purist design of the Hermann series inspired by modern furniture makers, reveals surprising details from every angle. It combines the square floor plan with clear surface structure, lets milling run in fine lines over the wood.

On the delicate wooden body of the beam lamp, two skylights provide particularly atmospheric lighting. The airy lamp body made of solid oak fits flatteringly into any living situation and is a guarantee for light-filled mood.



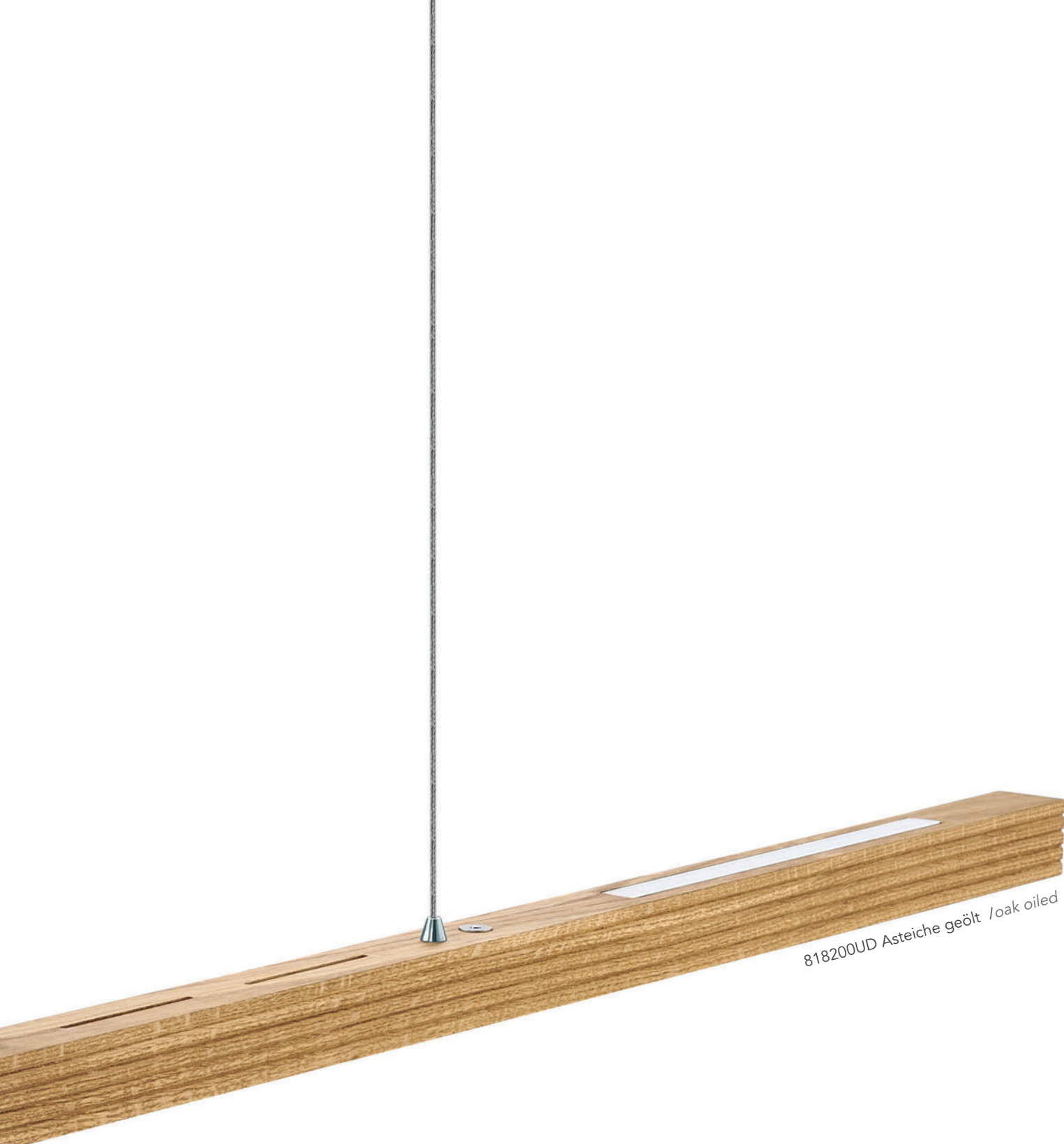

818200UD Asteiche geölt /oak oiled

Hermann

Balkenleuchte Up & Down
pendant lamp up & down

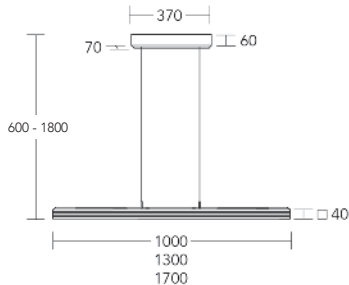

L in mm	1000	1300	1700
Watt / watt			
Up	2x7	2x7	2x7
Lumen	1800	1800	1800
Watt / watt			
Down	25,2	32,2	42,7
Lumen	2340	2990	3970

LED austauschbar / interchangeable



Abstrahlwinkel /
beam angle
120°

Lichtfarbe Up& Down/
lightcolour
2200-4000 Kelvin

CRI >90

EEK E (nach alter EU-Norm A-A⁺) /
E (according to old EU standard A-A⁺)

Extras /
extras höhenverstellbar
kürzbar /
height adjustable
can be shortened

Leuchte /
lamp Nickel matt gebürstet
Massivholz Variationen wählbar
Alu-LED-Leiste Acryl satiniert /
brushed matt nickel
solid wood variations selectable
Alu-LED-strip acryl, satined

Schaltung / Dimm-to-warm-Funktion und an/aus
switching per Tastdimmer am Leuchtenkörper,
Up & Down Licht getrennt schalt- und
dimmbar /
dimm-to-warm-function and on/off via
touchdimmer on the light corpus,
up & down light seperately dimmable
and controlable



höhenverstellbar durch Rollizug

Asteiche geölt /
oak oiled



1000 mm 818600UD
1300 mm 818200UD
1700 mm 818300UD



Sonderfarbe Asteiche Natur /
special color oak nature



1000 mm 818603UD
1300 mm 818203UD
1700 mm 818303UD



Sonderfarbe Asteiche weiß geölt /
special color oak white oiled



1000 mm 818608UD
1300 mm 818208UD
1700 mm 818308UD



Sonderfarbe Asteiche Kohle /
special color oak coal



1000 mm 818601UD
1300 mm 818201UD
1700 mm 818301UD



Hermann

Balkenleuchte Up & Down
pendant lamp up & down

Baldachin auch in Holz
weitere Infos s. Seite 190

Licht
up&down
light

Neuheit
novelty



Hermann

Deckenleuchte / Wandleuchte
ceiling lamp / wall lamp



Hermann mini
Watt 2x7,5 Watt LED
Lumen 2x900 lm

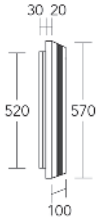

Hermann midi
Watt 2x15 Watt LED
Lumen 2x1800 lm

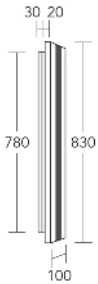

Hermann maxi
Watt 2x22,5 Watt LED
Lumen 2x2700 lm

LED austauschbar / interchangeable



Abstrahlwinkel /
beam angle

120°

Lichtfarbe Up& Down/
lightcolour

2200-4000 Kelvin

CRI > 90

EEK E (nach alter EU-Norm A-A⁺⁺) /
E (according to old EU standard
A-A⁺⁺)

Leuchte /
lamp Massivholz Variationen wählbar
Schwarz matt gepulvert /
solid wood variations selectable
black powder coated

Schaltung /
switching Dimm-to-warm-Funktion und an/aus
per Tastdimmer am Leuchtenkörper,
dimm-to-warm-function and on/off via
touchdimmer on the light corpus



Steuerung /
control Klick&Dim – Steuerung über
vorhandenen Wandschalter /
control via existing wall switch



Mehr HerzBlut-Informationen ab Seite 190 /
more informations about HerzBlut see page 190

Asteiche geölt /
oak oiled

Sonderfarbe
Asteiche Natur /
special color
oak nature

Sonderfarbe
Asteiche
weiß geölt /
special color
oak white oiled

Sonderfarbe
Asteiche Kohle /
special color
oak coal



18500



18503



18508



18501



18510



18513



18518



18511



18520



18523



18528



18521



Hermann

Deckenleuchte / Wandleuchte
ceiling lamp / wall lamp



Neuheit
novelty



18510 Asteiche geölt / oak oiled

Estelle

Hochglänzendes Glas aufwendig von Hand gefertigt, bildet die Attraktion unserer Leuchterserie Estelle.

Der Gedanke Glas mit Holz zu kombinieren, war schon lange in unseren Köpfen, und wir sind stolz mit dieser modernen und extravaganten Leuchterserie aufwarten zu können.

Das markante Design und aufwendige Zusammenspiel von Glas, Holz und durchdachte Technik brennt sich in jede Netzhaut und hinterlässt einen Eindruck aus wohligen Gefühlen.

Einmal gesehen, nie vergessen! Anmutend, kraftvoll und edel erstrahlt Estelle in jedem Raum und nimmt diesen auch gleich für sich ein. Estelle benutzt Ihren Raum als Bühne und bringt diesen zum Glänzen.

Highly polished glass intricately crafted by hand, forms the attraction of our new lamp series Estelle.

The idea of combining glass with wood has been in our minds for a long time, and we are proud to come up with this modern and extravagant lamp series.

The striking design and intricate interplay of glass, wood and sophisticated technology burns itself into every retina and leaves an impression of pleasant feelings.

Once seen, never forgotten! Graceful, powerful and noble, Estelle shines in every room and immediately takes it for itself. Estelle uses your room as a stage and makes it shine.





12300UD Eiche geölt / oak oiled

Estelle

Balkenleuchte Up & Down
pendant lamp up & down

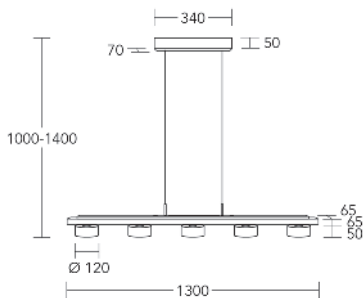

Watt Up 1x7Watt LED
Lumen 1x651 lm

Watt Down 5x6 Watt LED
Lumen 5x700 lm

LED austauschbar durch HerzBlut-Kundenservice /
can be changed by HerzBlut customer service

Abstrahlwinkel /
beam angle 120°

Lichtfarbe Up /
lightcolour 2200-4000 Kelvin

Lichtfarbe Down /
lightcolour 2700 Kelvin

CRI >90

EEK E (nach alter EU-Norm A-A+) /
E (according to old EU standard A-A+)

Extras /
extras höhenstellbar
kürzbar /
height adjustable
can be shortened

Leuchte /
lamp Nickel matt gebürstet
Massivholz Variationen wählbar
Opal Glas weiß /
brushed matt nickel
solid wood variations selectable
white opal glass

Schaltung Dimm-to-warm-Funktion und an/aus
per Tastdimmer am Leuchtenkörper,
Up & Down Licht getrennt schalt- und
dimmbar /
dimm-to-warm-function and on/off via
touchdimmer on the light corpus,
up & down light seperately dimmable
and controllable

oder auf Anfrage / or on request



Klick&App by Casambi auf Anfrage mit
Mehrpreis – Steuerung über mobile App /
on request control via mobile app with
additional price



Asteiche geölt /
oak oiled



12300UD

Sonderfarbe Asteiche Natur /
special color oak nature



12303UD

Sonderfarbe Asteiche weiß geölt /
special color oak white oiled



12308UD

Sonderfarbe Asteiche Kohle /
special color oak coal



12301UD

Sonderfarbe Nussbaum geölt /
special color walnut oiled



12305UD

Estelle

Balkenleuchte Up & Down
pendant lamp up & down



Licht
up&down
light

12300UD Eiche geölt / oak oiled

Estelle

Deckenleuchte
ceiling lamp

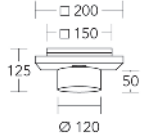

Watt 1xG9 max. 10 Watt
Leuchtmittel nicht im Lieferumfang
enthalten. /
1xG9 max. 10 Watt
bulb not included

Leuchte fotografiert mit einem Leucht-
mittel der Firma MEGAMAN

Leuchte / Massivholz Variationen wählbar
lamp Opal Glas weiß
Deckenkasten silber gepulvert /
brushed matt nickel
solid wood variations selectable
white opal glass
Ceiling box silver powder coated

Besonderheit /
special feature

Sofern ein dimmfähiges Leuchtmittel
Verwendung findet, ist es möglich,
dieses über den vorhandenen Wand
schalter und einem externen Dimmer,
an-/aus zu steuern und zu dimmen. /
If a dimmable light source is used, it is
possible to control and dim it via the
existing wall switch and an external
dimmer, on/off and dimmed via the
existing wall switch and an external
dimmer.

Leuchtmittel/
Bulb

austauschbar / interchangeable



Asteiche geölt /
oak oiled



12410

Sonderfarbe Asteiche Natur /
special color oak nature



12413

Sonderfarbe Asteiche weiß geölt /
special color oak white oiled



12418

Sonderfarbe Asteiche Kohle /
special color oak coal



12411

Estelle

Deckenleuchte
ceiling lamp



Neuheit
novelty



12410 Asteiche geölt / oak oiled

Estelle

Deckenleuchte
ceiling lamp

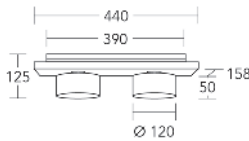

Watt 2xG9 max. 10 Watt
Leuchtmittel nicht im Lieferumfang
enthalten. /
2xG9 max. 10 Watt
bulb not included

Leuchte fotografiert mit einem Leucht-
mittel der Firma MEGAMAN

Leuchte / Massivholz Variationen wählbar
lamp Opal Glas weiß
Deckenkasten silber gepulvert /
brushed matt nickel
solid wood variations selectable
white opal glass
Ceiling box silver powder coated

Besonderheit /
special feature

Sofern ein dimmfähiges Leuchtmittel
Verwendung findet, ist es möglich,
dieses über den vorhandenen Wand
schalter und einem externen Dimmer,
an-/aus zu steuern und zu dimmen. /
If a dimmable light source is used, it is
possible to control and dim it via the
existing wall switch and an external
dimmer, on/off and dimmed via the
existing wall switch and an external
dimmer.

Leuchtmittel/
Bulb

austauschbar / interchangeable



Asteiche geölt /
oak oiled



12420

Sonderfarbe Asteiche Natur /
special color oak nature



12423

Sonderfarbe Asteiche weiß geölt /
special color oak white oiled



12428

Sonderfarbe Asteiche Kohle /
special color oak coal



12421

Estelle

Deckenleuchte
ceiling lamp



12420 Asteiche geölt / oak oiled

Estelle

Deckenleuchte
ceiling lamp

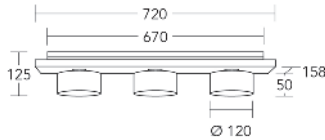

Watt 3xG9 max. 10 Watt
Leuchtmittel nicht im Lieferumfang
enthalten. /
3xG9 max. 10 Watt
bulb not included

Leuchte fotografiert mit einem Leucht-
mittel der Firma MEGAMAN

Leuchte / Massivholz Variationen wählbar
lamp Opal Glas weiß
Deckenkasten silber gepulvert /
brushed matt nickel
solid wood variations selectable
white opal glass
Ceiling box silver powder coated

Besonderheit /
special feature

Sofern ein dimmfähiges Leuchtmittel
Verwendung findet, ist es möglich,
dieses über den vorhandenen Wand
schalter und einem externen Dimmer,
an-/aus zu steuern und zu dimmen. /
If a dimmable light source is used, it
is possible to control and dim it via the
existing wall switch and an external
dimmer, on/off and dimmed via the
existing wall switch and an external
dimmer.

Leuchtmittel/
Bulb

austauschbar / interchangeable



Asteiche geölt /
oak oiled



12430

Sonderfarbe Asteiche Natur /
special color oak nature



12433

Sonderfarbe Asteiche weiß geölt /
special color oak white oiled



12438

Sonderfarbe Asteiche Kohle /
special color oak coal



12431

Estelle

Deckenleuchte
ceiling lamp



Neuheit
novelty

12430 Asteiche geölt / oak oiled

Estelle

Deckenleuchte
ceiling lamp

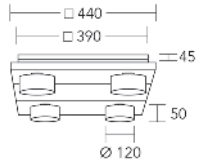

Watt 4xG9 max. 10 Watt
Leuchtmittel nicht im Lieferumfang
enthalten. /
4xG9 max. 10 Watt
bulb not included

Leuchte fotografiert mit einem Leucht-
mittel der Firma MEGAMAN

Leuchte / Massivholz Variationen wählbar
lamp Opal Glas weiß
Deckenkasten silber gepulvert /
brushed matt nickel
solid wood variations selectable
white opal glass
Ceiling box silver powder coated

Besonderheit /
special feature

Sofern ein dimmfähiges Leuchtmittel
Verwendung findet, ist es möglich,
dieses über den vorhandenen Wand
schalter und einem externen Dimmer,
an-/aus zu steuern und zu dimmen. /
If a dimmable light source is used, it is
possible to control and dim it via the
existing wall switch and an external
dimmer, on/off and dimmed via the
existing wall switch and an external
dimmer.

Leuchtmittel/
Bulb

austauschbar / interchangeable



Asteiche geölt /
oak oiled



12440

Sonderfarbe Astiche Natur /
special color oak nature



12443

Sonderfarbe Astiche weiß geölt /
special color oak white oiled



12448

Sonderfarbe Astiche Kohle /
special color oak coal

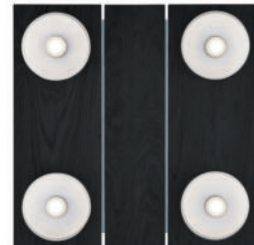

12441

Estelle

Deckenleuchte
ceiling lamp



Neuheit
novelty



12440 Asteiche geölt / oak oiled

Amalia

Unser Meisterwerk des Holzleuchtenbaus. Wir stellen vor: Balkenleuchte Amalia. Perfekt in Form und Funktion. Ein Team von Experten, alle Meister ihres Fachs, hat eine Balkenleuchte entwickelt, passend zum Design von Tischen aus unterschiedlichen Materialien.

Ein rechteckiger Rahmen aus 35x45 mm starkem massiven Eichenholz bildet die Grundform des Balkens. Rundherum bestückt mit austauschbaren LEDs garantiert diese Leuchte eine gleichmäßige Ausleuchtung der zu beleuchtenden Fläche.

Doch die technische Hauptattraktion befindet sich im hölzernen Gegengewicht im Mittelpunkt der Leuchte. Dieses ist mit einer austauschbaren LED bestückt und kann als Oberlicht verwendet und separat vom Hauptbalken gesteuert und gedimmt werden. Natürlich verliert es dadurch nicht seine Funktion als Gegengewicht und dient weiterhin der Höhenverstellbarkeit der Leuchte. Amalia – Raffinesse in Beleuchtung.

Our latest masterpiece of wooden luminaire design. We introduce: beam lamp Amalia. Perfect in form and function. A team of experts, all masters of their trade, has developed a beam lamp, matching the design of tables made of different materials.

A rectangular frame made of 35x45 mm solid oak wood forms the basic shape of the beam. Equipped with replaceable LEDs guarantee uniform illumination of the area to be illuminated. But the main technical attraction is in the wooden counterweight in the center of the lamp. This is equipped with a replaceable LED and can be used as a top light and can be controlled and dimmed separately from the main beam. Of course, this does not cause it to lose its function as a counterweight and it still serves to adjust the height of the luminaire. Amalia – sophistication in lighting.





14280UD Eiche geölt / oak oiled

Amalia

Balkenleuchte Up & Down
pendant lamp up & down

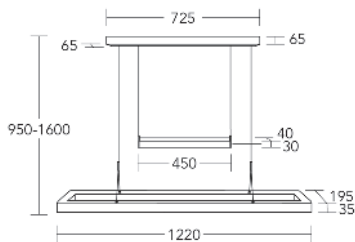

Watt Up 1x9,4 Watt LED
Lumen 980 lm

Watt Down 65 Watt LED
Lumen 6800 lm

LED austauschbar durch HerzBlut-Kundenservice / can be changed by HerzBlut customer service

Abstrahlwinkel / beam angle
120°

Lichtfarbe Up& Down / lightcolour
2200-4000 Kelvin

CRI >90

EEK E (nach alter EU-Norm A-A⁺⁺) / E (according to old EU standard A-A⁺⁺)

Leuchte / lamp Nickel matt gebürstet / Massivholz Variationen wählbar / Alu-LED-Leiste Acryl satiniert / brushed matt nickel / solid wood variations selectable / Alu-LED-strip acryl, satined

Extras / extras höhenstellbar / kürzbar / Oberlicht als Gewicht / height adjustable / can be shortened / skylight as weight

Schaltung / Dimm-to-warm-Funktion und an/aus per Tastdimmer am Leuchtenkörper, Up & Down Licht getrennt schalt- und dimmbar / dimm-to-warm-function and on/off via touchdimmer on the light corpus, up&down light seperately dimmable and controlable



Asteiche geölt / oak oiled



14280UD

Sonderfarbe Asteiche Natur / special color oak nature



14283UD

Sonderfarbe Asteiche weiß geölt / special color oak white oiled



14288UD

Sonderfarbe Asteiche Kohle / special color oak coal



14281UD

Sonderfarbe Nussbaum geölt / special color walnut oiled



14285UD

Amalia

Balkenleuchte Up & Down
pendant lamp up & down



Leonora

Die markante Holzstruktur zeichnet sich einzigartig in der Leuchte ab und bildet einen lebhaften Reigen auf dem länglichen Balken. Die moderne schlanke Form dieser Leuchte ist der LED-Technik zu verdanken, die es zulässt mit wenig Leuchtenkorpus – in diesem Fall Holz – auszukommen. Ein integrierter Tastdimmer oben auf der Balkenleuchte erlaubt es dem Benutzer die Leuchte in unterschiedliche Lichtstimmungen zu bringen. Die hochwertige LED, die zweifarbig verbaut wurde, komponiert eine warme Lichtquelle. Das dezent gehaltene Gewicht in Nickel matt gebürstet ist leichtgängig und stufenlos einstellbar.

Leonora gibt es jetzt auch ohne Gewichte! Die Funktion der Verstellbarkeit bleibt durch ein Rolli-System erhalten – für alle „weniger-ist-mehr-Liebhaber“!

The distinctive wood structure is uniquely displayed in the lamps and does a lively dance along the length of the strip. The slim, modern form of these lamps owes itself to LED technology, which allows a reduction in the lamp body material required – in this case, wood. An integrated push button dimmer on the strip lamp enables the user to set the lamp to different mood lighting. The high quality LED, which is two-color, creates a warm light source. The reasonable weight in brushed matt nickel is light and continuously variable.

Now Leonora is also available without weights! The function of adjustability remains through a get the wheelchair system – for everyone “less is more lover“!



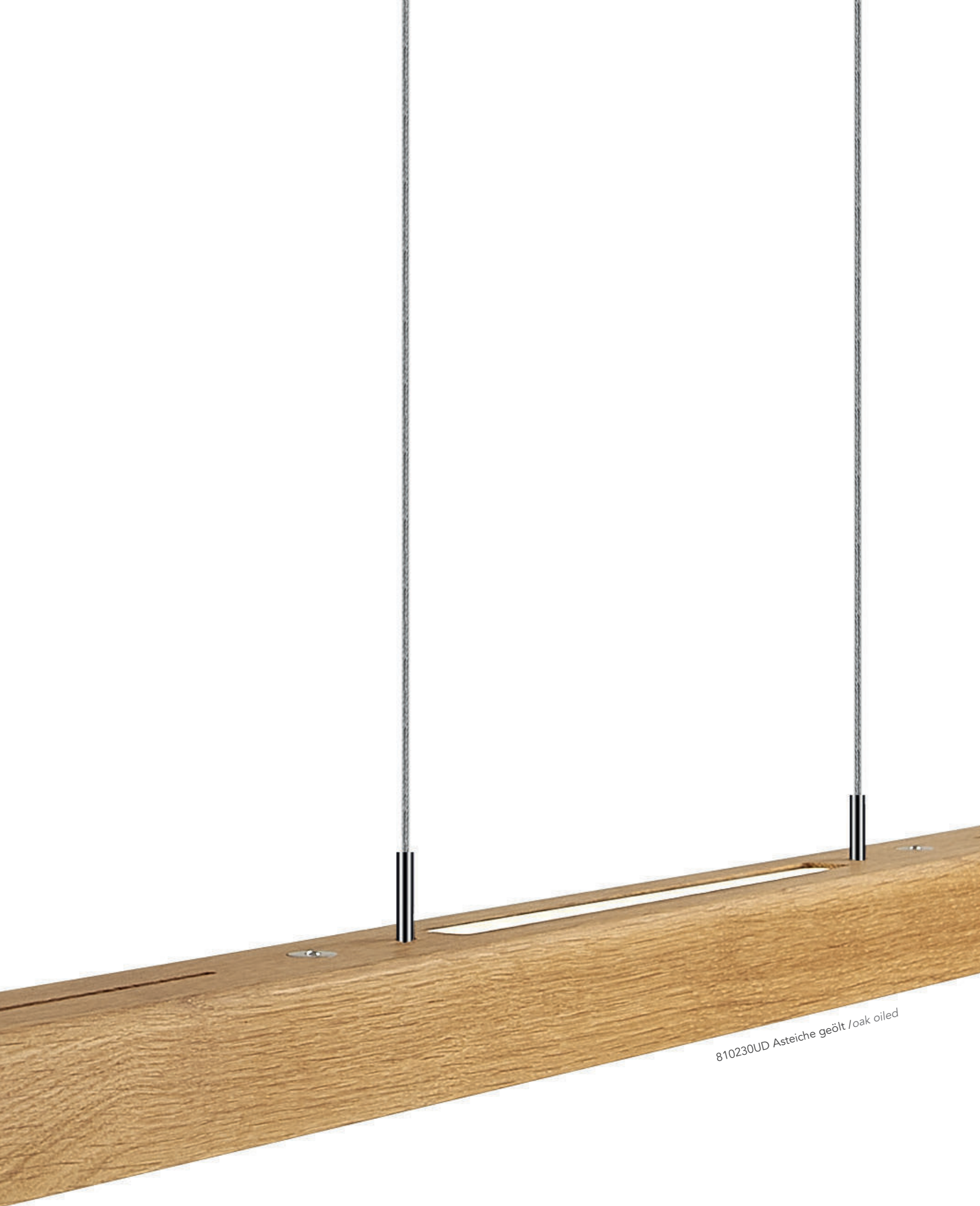

810230UD Asteiche geölt / oak oiled

Leonora

Balkenleuchte nur Unterlicht
pendant lamp only downlight

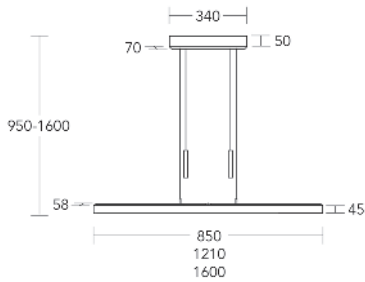

L in mm	850	1210	1600
Watt	23	34,6	46,1
Lumen	2395	3592	4789

LED austauschbar / interchangeable



Abstrahlwinkel /
beam angle
120°

Lichtfarbe /
lightcolour
2200-4000 Kelvin

CRI >90

EEK E (nach alter EU-Norm A-A**) /
E (according to old EU standard A-A**)

Extras /
extras höhenverstellbar
kürzbar /
height adjustable
can be shortened

Leuchte /
lamp Nickel matt gebürstet
Massivholz Variationen wählbar
Alu-LED-Leiste Acryl satiniert /
brushed matt nickel
solid wood variations selectable
Alu-LED-strip acryl, satined

Schaltung /
switching Dimm-to-warm-Funktion und an/aus
per Tastdimmer am Leuchtenkörper /
dimm-to-warm-function and on/off via
touchdimmer on the light corpus



Steuerung /
control Klick&App by Casambi auf Anfrage mit
Mehrpriis – Steuerung über mobile App /
on request control via mobile app with
additional price



Asteiche geölt /
oak oiled



850 mm	10630
1210 mm	10230
1600 mm	10330



Sonderfarbe Asteiche Natur /
special color oak nature



850 mm	10633
1210 mm	10233
1600 mm	10333



Sonderfarbe Asteiche weiß geölt /
special color oak white oiled



850 mm	10638
1210 mm	10238
1600 mm	10338



Sonderfarbe Asteiche Kohle /
special color oak coal



850 mm	10641
1210 mm	10241
1600 mm	10341



Sonderfarbe Nussbaum geölt /
special color walnut oiled



850 mm	10635
1210 mm	10235
1600 mm	10335



Leonora

Balkenleuchte nur Unterlicht
pendant lamp only downlight



in 3 Längen
5 Holzfarben
Leonora
in 3 lengths
5 wood colors

10230 Asteiche geölt / oak oiled



Leonora

Balkenleuchte Up & Down
pendant lamp up & down

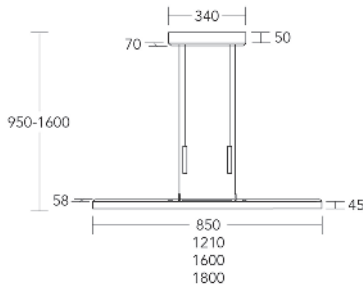

L in mm	850	1210	1600	1800
Watt / watt				
Up	1x7,5	1x7,5	1x7,5	1x7,5
Lumen	900	900	900	900
Watt / watt				
Down	19	29	38	44
Lumen	2320	3400	4600	5200

LED austauschbar / interchangeable



Abstrahlwinkel / beam angle

120°

Lichtfarbe / light colour

2200-4000 Kelvin

CRI >90

EEK E (nach alter EU-Norm A-A⁺⁺) / E (according to old EU standard A-A⁺⁺)

Extras / extras höhenverstellbar / kürzbar / height adjustable / can be shortened

Leuchte / lamp Nickel matt gebürstet / Massivholz Variationen wählbar / Alu-LED-Leiste Acryl satiniert / brushed matt nickel / solid wood variations selectable / Alu-LED-strip acryl, satined

Schaltung / Dimm-to-warm-Funktion und an/aus per Tastdimmer am Leuchtenkörper, Up & Down Licht getrennt schalt- und dimmbar / dimm-to-warm-function and on/off via touchdimmer on the light corpus, up&down light seperately dimmable and controllable



Steuerung / control Klick&App by Casambi auf Anfrage mit Mehrpreis – Steuerung über mobile App / on request control via mobile app with additional price



Mehr HerzBlut-Informationen ab Seite 190 / more informations about HerzBlut see page 190

Asteiche geölt / oak oiled



850 mm	10630UD
1210 mm	10230UD
1600 mm	10330UD
1800 mm	10530UD



Sonderfarbe Asteteiche Natur / special color oak nature



850 mm	10633UD
1210 mm	10233UD
1600 mm	10333UD
1800 mm	10533UD



Sonderfarbe Asteteiche weiß geölt / special color oak white oiled



850 mm	10638UD
1210 mm	10238UD
1600 mm	10338UD
1800 mm	10538UD



Sonderfarbe Asteteiche Kohle / special color oak coal



850 mm	10641UD
1210 mm	10241UD
1600 mm	10341UD
1800 mm	10541UD



Sonderfarbe Nussbaum geölt / special color walnut oiled



850 mm	10635UD
1210 mm	10235UD
1600 mm	10335UD
1800 mm	10535UD



Leonora

Balkenleuchte Up & Down
pendant lamp up & down



Leonora

Balkenleuchte Up & Down
pendant lamp up & down

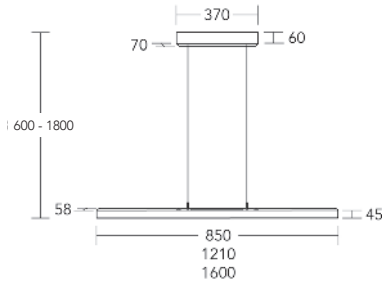

L in mm	850	1210	1600
Watt/watt			
Up	1x7,5	1x7,5	1x7,5
Lumen	900	900	900
Watt/watt			
Down	19	29	38
Lumen	2320	3400	4600

LED austauschbar / interchangeable



Abstrahlwinkel /
beam angle
120°

Lichtfarbe /
lightcolour
2200-4000 Kelvin

CRI >90

EEK E (nach alter EU-Norm A-A⁺⁺) /
E (according to old EU standard A-A⁺⁺)

Extras /
extras höhenverstellbar
kürzbar /
height adjustable
can be shortened

Leuchte /
lamp Nickel matt gebürstet
Massivholz Variationen wählbar
Alu-LED-Leiste Acryl satiniert /
brushed matt nickel
solid wood variations selectable
Alu-LED-strip acryl, satined

Schaltung /
switching Dimm-to-warm-Funktion und an/aus
per Tastdimmer am Leuchtenkörper,
Up & Down Licht getrennt schalt- und
dimmbar /
dimm-to-warm-function and on/off via
touchdimmer on the light corpus,
up&down light seperately dimmable
and controllable



Steuerung /
control Klick&App by Casambi auf Anfrage mit
Mehrpreis – Steuerung über mobile App /
on request control via mobile app with
additional price



höhenverstellbar durch Rollzug

Licht
up&down
light

Asteiche geölt /
oak oiled



850 mm 810630UD
1210 mm 810230UD
1600 mm 810330UD



Sonderfarbe Asteiche Natur /
special color oak nature



850 mm 810633UD
1210 mm 810233UD
1600 mm 810333UD



Sonderfarbe Asteiche weiß geölt /
special color oak white oiled



850 mm 810638UD
1210 mm 810238UD
1600 mm 810338UD



Sonderfarbe Asteiche Kohle /
special color oak coal



850 mm 810641UD
1210 mm 810241UD
1600 mm 810341UD



Sonderfarbe Nussbaum geölt /
special color walnut oiled



850 mm 810635UD
1210 mm 810235UD
1600 mm 810335UD



Leonora

Balkenleuchte Up & Down
pendant lamp up & down

Baldachin auch in Holz
weitere Infos. Seite 190

stufenlos
höhen-
verstellbar
*infinitely height
adjustable*

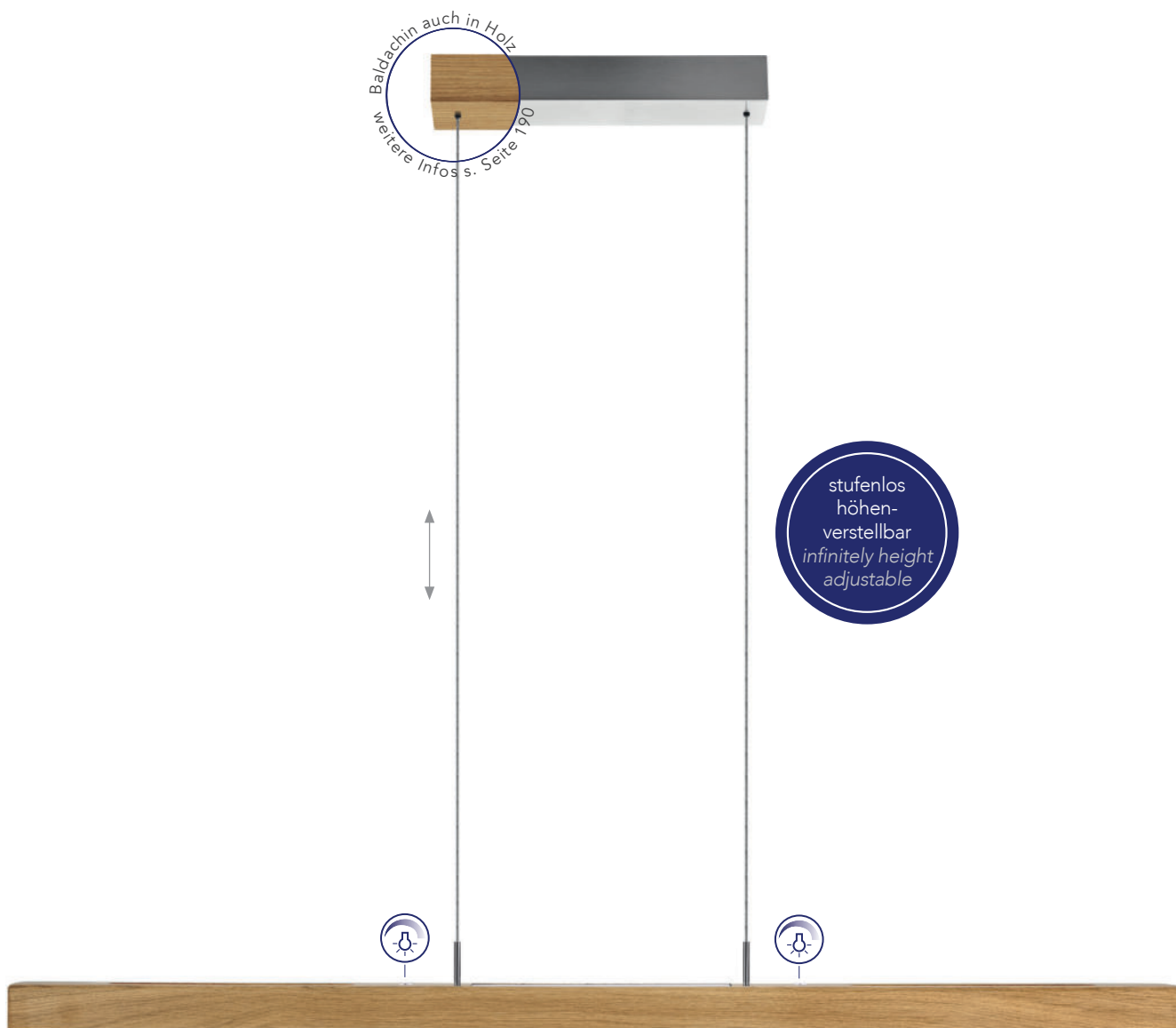

810230UD Asteiche geölt / oak oiled



Leonora

Pendelleuchte
pendant lamp

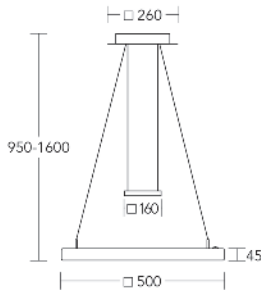

Watt 4x9,4 Watt LED

LED austauschbar durch HerzBlut-Kundenservice / can be changed by HerzBlut customer service

Abstrahlwinkel / beam angle 120°

Lichtfarbe / lightcolour 2200-4000 Kelvin

Lumen 3920 lm

CRI >90

EEK E (nach alter EU-Norm A-A⁺) / E (according to old EU standard A-A⁺)

Extras / extras höhenverstellbar kürzbar / height adjustable can be shortened

Leuchte / lamp Nickel matt gebürstet Massivholz Variationen wählbar Alu-LED-Leiste Acryl satiniert / brushed matt nickel solid wood variations selectable Alu-LED-strip acryl, satined

Schaltung / Dimm-to-warm-Funktion und an/aus per Tastdimmer am Leuchtenkörper, dimm-to-warm-function and on/off via touchdimmer on the light corpus,

Steuerung / control Klick&Dim – Steuerung über vorhandenen Wandschalter / control via existing wall switch

oder / or



Klick&App by Casambi auf Anfrage mit Mehrpreis – Steuerung über mobile App / on request control via mobile app with additional price

Asteiche geölt / oak oiled



10130



Sonderfarbe Asteiche Natur / special color oak nature



10133



Sonderfarbe Asteiche weiß geölt / special color oak white oiled



10138



Sonderfarbe Asteiche Kohle / special color oak coal



10141



Sonderfarbe Nussbaum geölt / special color walnut oiled



10135



Leonora

Pendelleuchte
pendant lamp

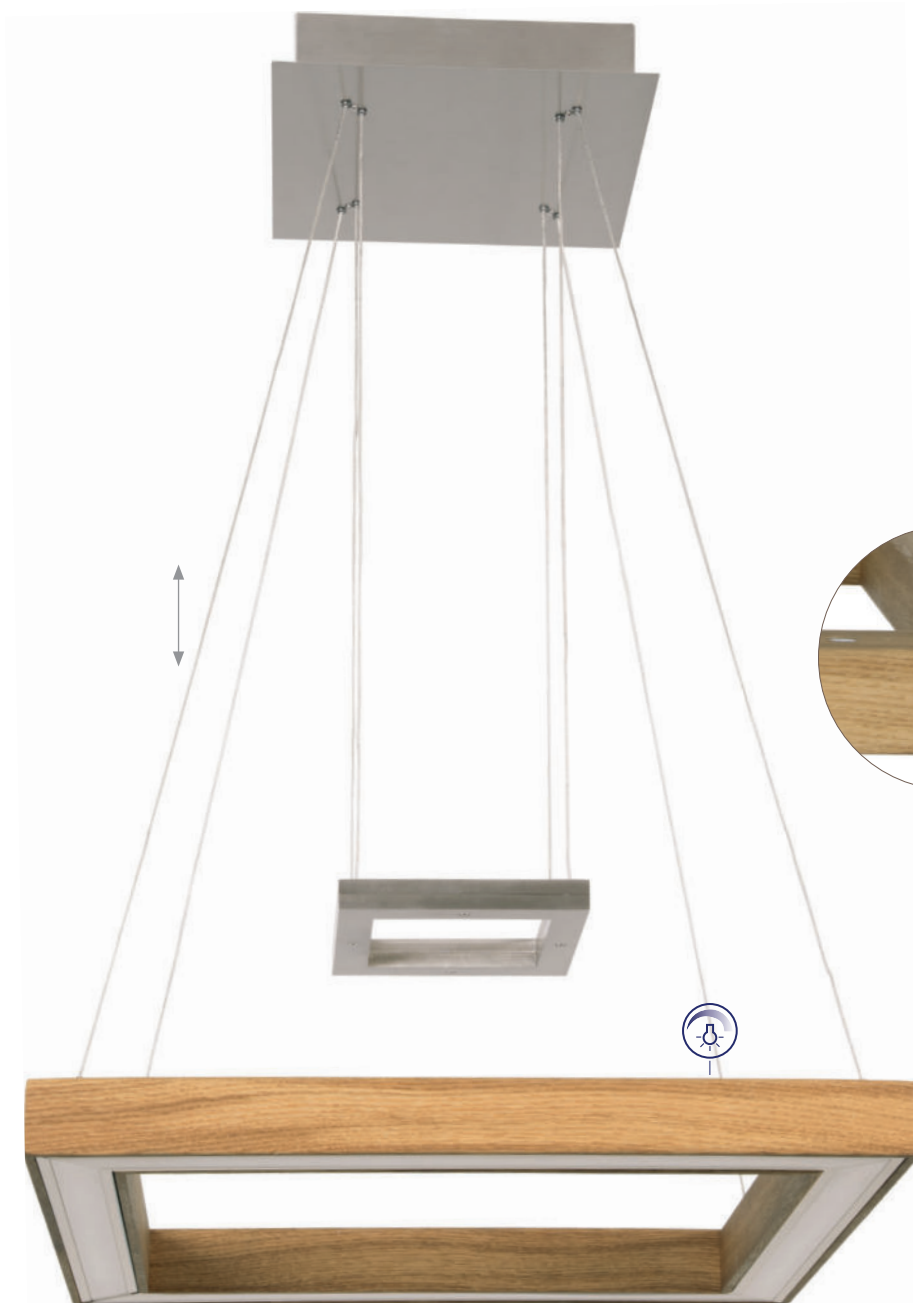

10130 Asteiche geölt / oak oiled

Leonora

Deckenleuchte
ceiling lamp

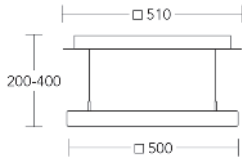

- Watt 4x9,4 Watt LED
- LED austauschbar durch HerzBlut-Kundenservice / can be changed by HerzBlut customer service
- Abstrahlwinkel / beam angle 120°
- Lichtfarbe / lightcolour 2200-4000 Kelvin
- Lumen 3920 lm
- CRI >90
- EEK E (nach alter EU-Norm A-A⁺⁺) / E (according to old EU standard A-A⁺⁺)
- Extras / extras kürzbar / can be shortened
- Leuchte / lamp Nickel matt gebürstet / brushed matt nickel
Massivholz Variationen wählbar / solid wood variations selectable
Alu-LED-Leiste Acryl satiniert / Alu-LED-strip acryl, satined
- Schaltung / Dimm-to-warm-Funktion / switching dimm-to-warm-function
- Steuerung / control Klick&Dim – Steuerung über vorhandenen Wandschalter / control via existing wall switch
oder / or
Klick&App by Casambi auf Anfrage mit Mehrpreis – Steuerung über mobile App / on request control via mobile app with additional price

Asteiche geölt /
oak oiled



10430



Sonderfarbe Asteiche Natur /
special color oak nature



10433



Sonderfarbe Asteiche weiß geölt /
special color oak white oiled



10438



Sonderfarbe Asteiche Kohle /
special color oak coal



10441



Sonderfarbe Nussbaum geölt /
special color walnut oiled



10435



Leonora

Deckenleuchte
ceiling lamp



10430 Asteiche geölt / oak oiled



Leonora

Tischleuchte
table lamp

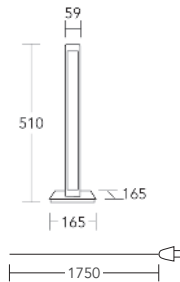

Watt 1x9,4 Watt LED

LED austauschbar / interchangeable



Abstrahlwinkel /
beam angle

120°

Lichtfarbe /
lightcolour

2200-4000 Kelvin

Lumen 980 lm

CRI >90

EEK E (nach alter EU-Norm A-A⁺⁺) /
E (according to old EU standard A-A⁺⁺)

Leuchte /
lamp Nickel matt gebürstet
Massivholz Variationen wählbar
Alu-LED-Leiste Acryl satiniert /
brushed matt nickel
solid wood variations selectable
Alu-LED-strip acryl, satined

Schaltung / Dimm-to-warm-Funktion und an/aus
switching per Tastdimmer am Leuchtenkörper /
dimm-to-warm-function and on/off via
touchdimmer on the light corpus



Steuerung /
control Klick&App by Casambi auf Anfrage mit
Mehrpreis – Steuerung über mobile App /
on request control via mobile app with
additional price



Asteiche geölt /
oak oiled



10730

Sonderfarbe Asteiche Natur /
special color oak nature



10733

Sonderfarbe Asteiche weiß geölt /
special color oak white oiled



10738

Sonderfarbe Asteiche Kohle /
special color oak coal



10741

Sonderfarbe Nussbaum geölt /
special color walnut oiled



10735

Leonora

Tischleuchte
table lamp



10730 Asteiche geölt / oak oiled

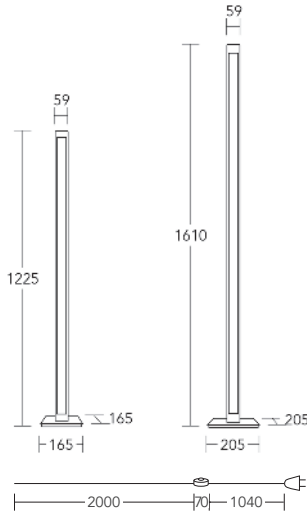

Leonora

Stehleuchte
floor lamp

L in mm	1225	1610
Watt	34,6	46,1
Lumen	3592	4789

LED austauschbar / interchangeable

Abstrahlwinkel /
beam angle
120°Lichtfarbe /
lightcolour
2200-4000 Kelvin

CRI >90

EEK E (nach alter EU-Norm A-A++) /
E (according to old EU standard A-A++)Leuchte /
lamp
Nickel matt gebürstet
Massivholz Variationen wählbar
Alu-LED-Leiste Acryl satiniert /
brushed matt nickel
solid wood variations selectable
Alu-LED-strip acryl, satinedSchalter /
switch
Trittschalter an/aus
Kabel stoffummantelt schwarz /
foot switch on/off
cable covered with black fabricSchaltung /
switching
Dimm-to-warm-Funktion und an/aus
per Tastdimmer am Leuchtenkörper /
dimm-to-warm-function and on/off via
touchdimmer on the light corpusSteuerung /
control
Klick&App by Casambi auf Anfrage mit
Mehrpreis – Steuerung über mobile App /
on request control via mobile app with
additional priceMehr HerzBlut-Informationen ab Seite 190 /
more informations about HerzBlut see page 190Asteiche geölt /
oak oiled1225 mm 10830
1610 mm 10930Sonderfarbe Asteiche Natur /
special color oak nature1225 mm 10833
1610 mm 10933Sonderfarbe Asteiche weiß geölt /
special color oak white oiled1225 mm 10838
1610 mm 10938Sonderfarbe Asteiche Kohle /
special color oak coal1225 mm 10841
1610 mm 10941Sonderfarbe Nussbaum geölt /
special color walnut oiled1225 mm 10835
1610 mm 10935

Leonora

Stehleuchte
floor lamp



10830 Asteiche geölt / oak oiled



10930 Asteiche geölt / oak oiled

Leonora

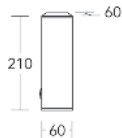
Wandleuchte Up & Down
wall lamp up & down

Watt 2x3 Watt LED

LED austauschbar durch HerzBlut-Kundenservice /
 can be changed by HerzBlut customer service

Abstrahlwinkel /
 beam angle 120°

Lichtfarbe /
 lightcolour 2700 Kelvin

Lumen 2x350 lm

CRI >90

EEK E (nach alter EU-Norm A-A++) /
 E (according to old EU standard A-A++)

Leuchte /
 lamp Nickel matt gebürstet
 Massivholz Variationen wählbar
 Acryl satiniert /
 brushed matt nickel
 solid wood variations selectable
 acryl satined

Schaltung / Kippschalter an/aus an der
 switching Leuchte /
 toggle on/off on lamp corpus



Asteiche geölt /
 oak oiled



10030

Sonderfarbe Asteiche Natur /
 special color oak nature



10033

Sonderfarbe Asteiche weiß geölt /
 special color oak white oiled



10038

Sonderfarbe Asteiche Kohle /
 special color oak coal

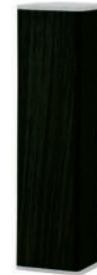

10041

Sonderfarbe Nussbaum geölt /
 special color walnut oiled



10035

Leonora

Wandleuchte Up & Down
wall lamp up & down



Licht
up&down
light



10030 Asteiche geölt / oak oiled

Arco

In aller Ruhe. Ganz bei der Familie oder in bester Gesellschaft. Offen für vieles oder vollkommen der Welt entrückt. Es gibt Orte, die uns magisch anziehen, und dafür gibt es Leuchten, die es uns gerade dort besonders gemütlich machen: unsere Lieblingsplätze! Für den einen mag es der Esstisch sein, an dem man zusammenkommt, ein unbewusster Treffpunkt für alle, die dazugehören. Für den anderen ist es der einsame Ohrensessel, der Entspannung verspricht. Genau für diese Orte haben wir Arco geschaffen. Einfach in ihrer Erscheinung, nicht auffallend, aber mit allem, was für die stimmungsvolle Beleuchtung eines Lieblingsortes notwendig ist, ausgestattet. So passt sich Arco der Umgebung an und verleiht dieser die richtige Lichtstimmung.

Some peace and quiet. With the family or in the best of company. Open to new things or completely removed from the world. There are places that magically attract us. For these favourite places of ours there are lights to make us feel especially cosy. For some, it may be the dining room table where people come together, an unconscious meeting place for all those who are a part of it. For others, it is the lonely wing chair promising relaxation. It is for such places that we created Arco. It is simple in its appearance and discreet yet equipped with everything necessary for the atmospheric lighting of a favourite place. Arco adapts to its surroundings and lends the mood lighting.



31350UD Asteiche geölt / oak oiled

Arco

Balkenleuchte Up & Down
pendant lamp up & down

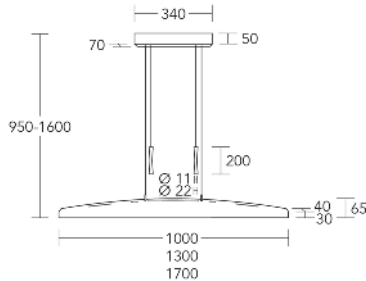

L in mm	1000	1300	1700
Watt / watt			
Up	7,5	7,5	7,5
Lumen	900	900	900
Watt / watt			
Down	25,2	32,2	42,7
Lumen	2340	2990	3970

LED austauschbar / interchangeable



Abstrahlwinkel /
beam angle

120°

Lichtfarbe /
lightcolour

2200-4000 Kelvin

CRI >90

EEK E (nach alter EU-Norm A-A⁺⁺) /
E (according to old EU standard A-A⁺⁺)

Extras /
extras höhenverstellbar
kürzbar /
height adjustable
can be shortened

Leuchte /
lamp Nickel matt gebürstet
Massivholz Variationen wählbar
Alu-LED-Leiste Acryl satiniert /
brushed matt nickel
solid wood variations selectable
Alu-LED-strip acryl, satined

Schaltung /
switching /Dimm-to-warm-Funktion und an/aus
per Tastdimmer am Leuchtenkörper,
Up & Down Licht getrennt schalt- und
dimmbar /
dimm-to-warm-function and on/off via
touchdimmer on the light corpus,
up & down light seperately dimmable
and controllable



Steuerung /
control Klick&App by Casambi auf Anfrage mit
Mehrpreis – Steuerung über mobile App /
on request control via mobile app with
additional price



Asteiche geölt /
oak oiled



1000 mm 31650UD
1300 mm 31250UD
1700 mm 31350UD



Sonderfarbe Asteiche Natur /
special color oak nature



1000 mm 31653UD
1300 mm 31253UD
1700 mm 31353UD



Sonderfarbe Asteiche weiß geölt /
special color oak white oiled



1000 mm 31658UD
1300 mm 31258UD
1700 mm 31358UD



Sonderfarbe Asteiche Kohle /
special color oak coal



1000 mm 31651UD
1300 mm 31251UD
1700 mm 31351UD



Sonderfarbe Nussbaum geölt /
special color walnut oiled



1000 mm 31655UD
1300 mm 31255UD
1700 mm 31355UD



Arco

Balkenleuchte Up & Down
pendant lamp up & down

Licht
up&down
light



31250UD Asteiche geölt / oak oiled

Arco

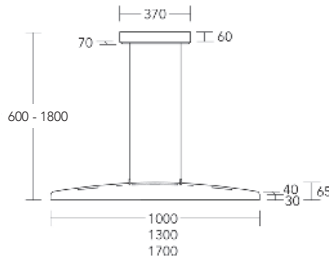
Balkenleuchte Up & Down
pendant lamp up & down

L in mm	1000	1300	1700
Watt/watt			
Up	7,5	7,5	7,5
Lumen	900	900	900
Watt/watt			
Down	25,2	32,2	42,7
Lumen	2340	2990	3970

LED austauschbar / interchangeable

Abstrahlwinkel /
beam angle

120°

Lichtfarbe /
lightcolour

2200-4000 Kelvin

CRI >90

EEK E (nach alter EU-Norm A-A⁺⁺) /
E (according to old EU standard A-A⁺⁺)Extras /
extras höhenverstellbar
kürzbar /
height adjustable
can be shortenedLeuchte /
lamp Nickel matt gebürstet
Massivholz Variationen wählbar
Alu-LED-Leiste Acryl satiniert /
brushed matt nickel
solid wood variations selectable
Alu-LED-strip acryl, satinedSchaltung /
switching Dimm-to-warm-Funktion und an/aus
per Tastdimmer am Leuchtenkörper,
Up & Down Licht getrennt schalt- und
dimmbar /
dimm-to-warm-function and on/off via
touchdimmer on the light corpus,
up & down light seperately dimmable
and controllableSteuerung /
control Klick&App by Casambi auf Anfrage mit
Mehrpreis – Steuerung über mobile App /
on request control via mobile app with
additional priceMehr HerzBlut-Informationen ab Seite 190 /
more informations about HerzBlut see page 190

höhenverstellbar durch Rollizug

Licht
up&down
lightAsteiche geölt /
oak oiled1000 mm 831650UD
1300 mm 831250UD
1700 mm 831350UDSonderfarbe Asteiche Natur /
special color oak nature1000 mm 831653UD
1300 mm 831253UD
1700 mm 831353UDSonderfarbe Asteiche weiß geölt /
special color oak white oiled1000 mm 831658UD
1300 mm 831258UD
1700 mm 831358UDSonderfarbe Asteiche Kohle /
special color oak coal1000 mm 831651UD
1300 mm 831251UD
1700 mm 831351UDSonderfarbe Nussbaum geölt /
special color walnut oiled1000 mm 831655UD
1300 mm 831255UD
1700 mm 831355UD

Arco

Balkenleuchte Up & Down
pendant lamp up & down

Balkenleuchte auch in Holz
weitere Infos. Seite 190

Neuheit
novelty

stufenlos
höhen-
verstellbar
infinitely height
adjustable

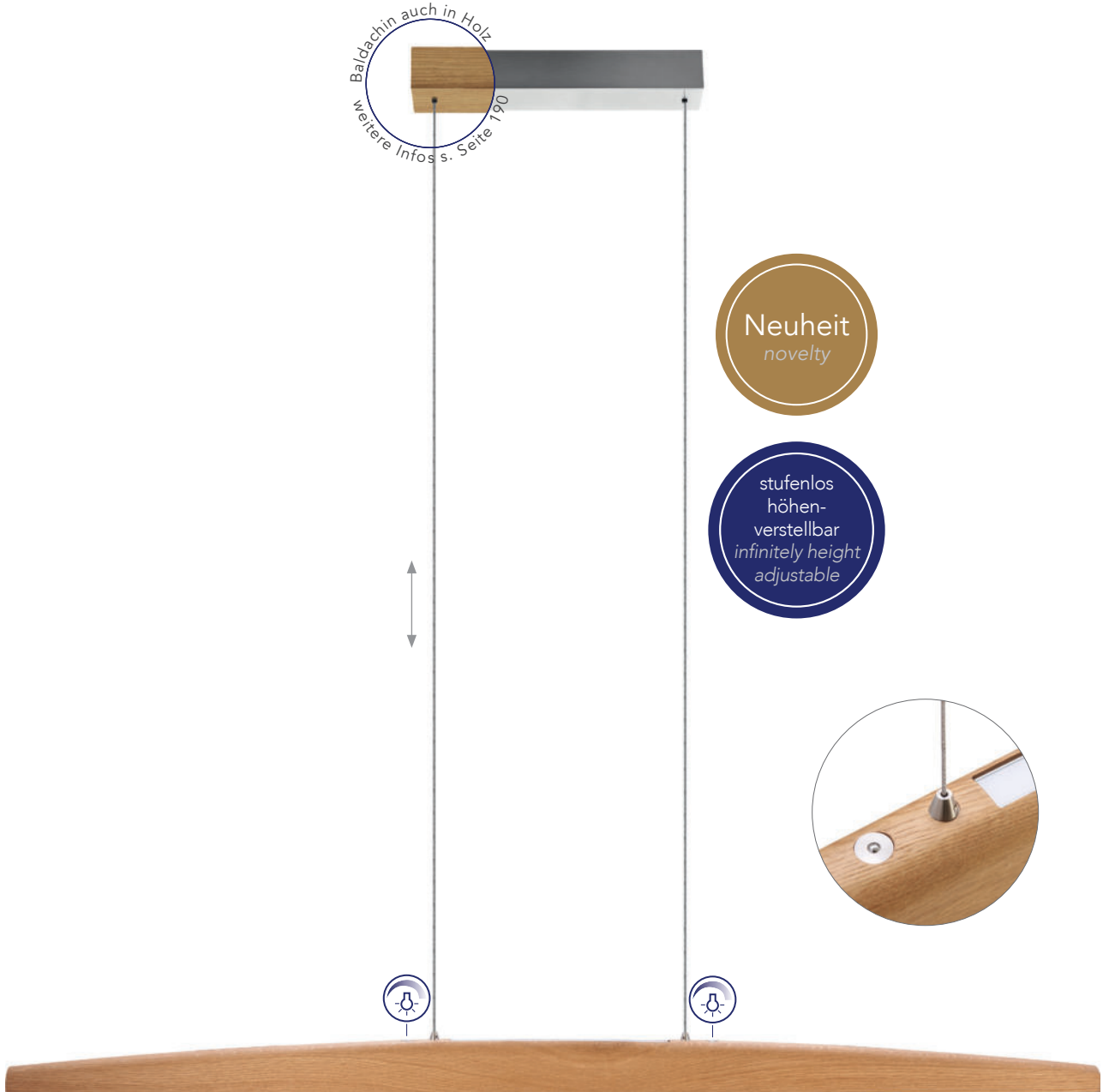



831250UD Asteiche geölt / oak oiled

Arco

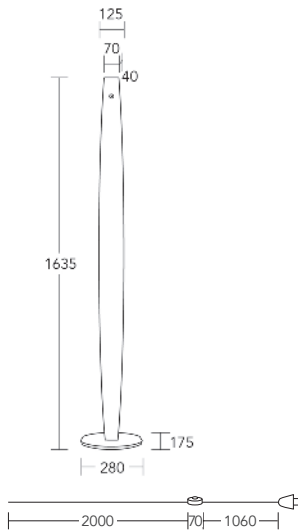
Stehleuchte
floor lamp



- Watt 46 Watt LED
- LED austauschbar / interchangeable

- Abstrahlwinkel / beam angle 120°
- Lichtfarbe / lightcolour 2200-4000 Kelvin
- Lumen 4789 lm
- CRI >90
- EEK E (nach alter EU-Norm A-A⁺) / E (according to old EU standard A-A⁺)
- Leuchte / lamp Nickel matt gebürstet / Massivholz Variationen wählbar / Alu-LED-Leiste Acryl satiniert / brushed matt nickel / solid wood variations selectable / Alu-LED-strip acryl, satined
- Schalter / switch Trittschalter an/aus / Kabel stoffummantelt schwarz / foot switch on/off / cable covered with black fabric
- Schaltung / switching /Dimm-to-warm-Funktion und an/aus per Tastdimmer am Leuchtenkörper / dimm-to-warm-function and on/off via touchdimmer on the light corpus

- Steuerung / control Klick&App by Casambi auf Anfrage mit Mehrpreis – Steuerung über mobile App / on request control via mobile app with additional price

Asteiche geölt /
oak oiled



31850

Sonderfarbe Asteiche Natur /
special color oak nature



31853

Sonderfarbe Asteiche weiß geölt /
special color oak white oiled



31858

Sonderfarbe Asteiche Kohle /
special color oak coal



31851

Sonderfarbe Nussbaum geölt /
special color walnut oiled



31855

Arco
Stehleuchte
floor lamp



31850 Asteiche geölt / oak oiled

Novelie

Novelie, die schlichte unter den Holzbalkenleuchten beleuchtet auch große Zusammenkünfte. Ob ein kleines Frühstück zu zweit oder eine Ansammlung von Gleichgesinnten um den Esstisch – Novelie strahlt um die Wette.

Ihre Schlichtheit wird durch das Fehlen schwerer Gewichte untermalt. Diesem Verlust zum Trotz verzichtet sie nicht auf die Raffinesse sich stufenlos in der Höhe einstellen zu können. Diese Funktion wird von einem versteckten „Rolli“ im Baldachin übernommen.

Die Kopfseiten sind mit abgerundeten Kappen aus mattem Nickel verziert und verleihen dem in der Mitte verbleibendem Holz eine extravagante Erscheinung. Das LED-Licht, das nach unten eine ganze Tischfläche ausleuchtet, sowie das Oberlicht, welches gerne als Stimmungslicht alleinig zum Einsatz kommt, sind getrennt voneinander dimm- und schaltbar.

Novelie, the plain one among the wooden beam luminaires also illuminates large gatherings. Whether a small breakfast for two or a gathering of like-minded people around the dining table - Novelie shines.

Its simplicity is underlined by the absence of heavy weights. Despite this loss, it does not forego the refinement of being able to adjust itself steplessly in height. This function is taken over by a hidden „roller“ in the canopy.

The head sides are decorated with rounded caps made of matt nickel and give the wood remaining in the middle an extravagant appearance. The LED light, which illuminates an entire table surface downwards, as well as the overhead light, which is often used alone as mood lighting, can be dimmed and switched separately.





832240UD Eiche geölt / oak oiled

Novelie

Balkenleuchte Up & Down
pendant lamp up & down

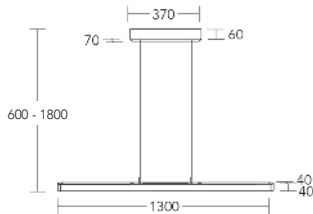

Watt Up 1x7,5 Watt LED
Lumen 900 lm

Watt Down 1x29 Watt LED
Lumen 3400 lm

LED austauschbar / interchangeable



Abstrahlwinkel /
beam angle
120°

Lichtfarbe /
lightcolour
2200-4000 Kelvin

CRI >90

EEK E (nach alter EU-Norm A-A⁺) /
E (according to old EU standard A-A⁺)

Extras /
extras
höhenverstellbar
kürzbar /
height adjustable
can be shortened

Leuchte /
lamp
Nickel matt gebürstet
Massivholz Variationen wählbar
Alu-LED-Leiste Acryl satiniert /
brushed matt nickel
solid wood variations selectable
Alu-LED-strip acryl, satined

Schaltung /
switching
/Dimm-to-warm-Funktion und an/aus
per Tastdimmer am Leuchtenkörper,
Up & Down Licht getrennt schalt- und
dimmbar /
dimm-to-warm-function and on/off via
touchdimmer on the light corpus,
up & down light seperately dimmable
and controlable



höhenverstellbar durch Rollizug

Licht
up&down
light

Asteiche geölt /
oak oiled



832240UD

Sonderfarbe Asteiche Natur /
special color oak nature



832243UD

Sonderfarbe Asteiche weiß geölt /
special color oak white oiled



832248UD

Sonderfarbe Asteiche Kohle /
special color oak coal



832241UD

Sonderfarbe Nussbaum geölt /
special color walnut oiled



832245UD

Novelie

Balkenleuchte Up & Down
pendant lamp up & down

Baldachin auch in Holz
weitere Infos s. Seite 190

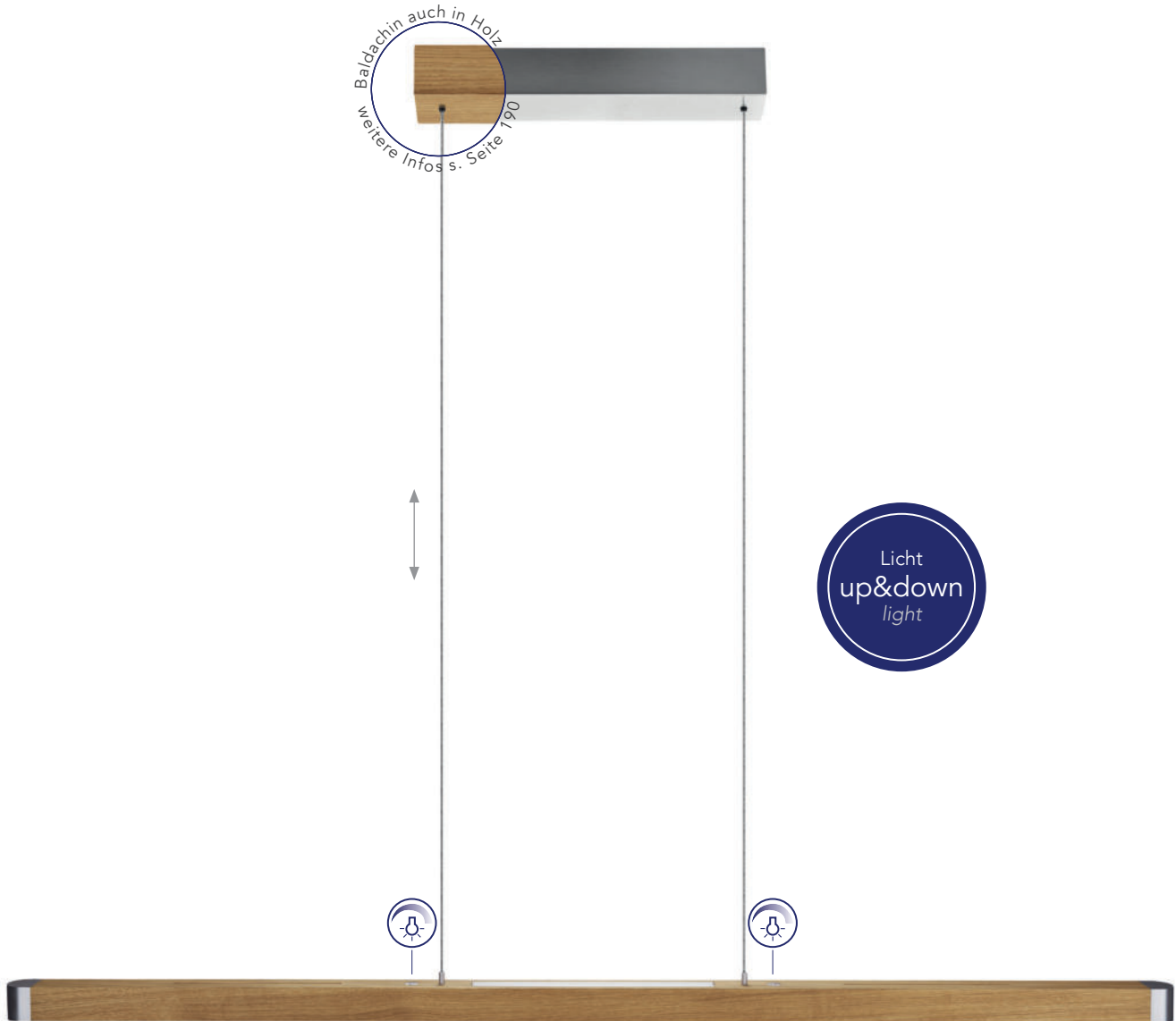

832240UD Asteiche geölt / oak oiled

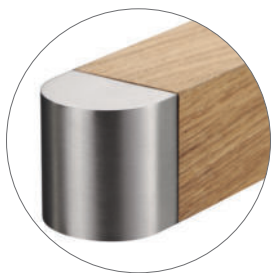

Otto O

Die Quadratur des Kreises war unsere Inspirationsquelle für diesen Fluter Otto O, die schlichte Eleganz mit einem Höchstmaß an technischer Raffinesse vereint. Charakteristisch für die Leuchte ist die quadratisch schlanke Form des Lampenkörpers, der harmonisch übergeht in ein quadratisches Kopfteil. Der Blickfang hier ist das Zusammenspiel von glänzendem Chrom auf mattem Nickel eingerahmt von einer LED-Leiste die wiederum ummantelt wird von massivem Holz. Das Nonplusultra der Beleuchtung findet sich im Kopfteil unseres Fluters, der über zwei Dimmer separat ein Uplight als Raumbelichtung und/oder ein Downlight als indirektes Leselicht schalten lässt. Otto O – ein gelungenes Manifest materieller Zusammenspiele.

Squaring of the circle was a source of inspiration for this floodlight Otto O, which combines simple elegance with a high degree of technical sophistication. Characteristic of the shape is the square slim shape of the lamp body, which merges harmoniously into a square headboard. The eye-catcher here is the interplay of shiny chrome on matt nickel framed by an LED strip which is in turn encased in solid wood. The non plus ultra of the lighting can be found in the headboard of our lamp. There are two dimmer switches, one is for uplight as room lighting and the other is for downlight as an indirect reading light. Otto O is a successful example of material interaction.



10801 Asteiche geölt / oak oiled

Otto O

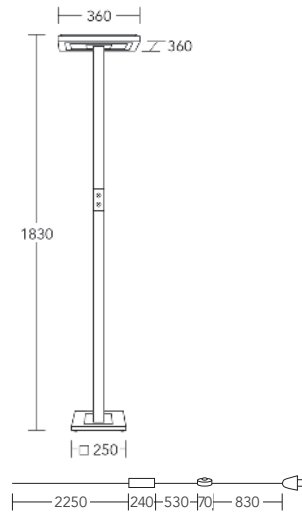
Fluter Up & Down
flood light up & down

Watt Up 1x50 Watt LED
Lumen 4600 lm

Watt Down 4x9 Watt LED
Lumen 4280 lm

LED austauschbar durch HerzBlut-Kundenservice / can be changed by HerzBlut customer service

Abstrahlwinkel / beam angle
120°

Lichtfarbe / lightcolour
2200-4000 Kelvin

CRI >90

EEK E (nach alter EU-Norm A-A⁺) / E (according to old EU standard A-A⁺)

Leuchte / lamp
Nickel matt gebürstet
Massivholz Variationen wählbar
Glas Optiwhite einseitig satiniert
Alu-LED-Leiste Acryl satiniert / brushed matt nickel
solid wood variations selectable
optiwhite glass satinised on one side
Alu-LED-strip acryl, satined

Schalter / switch
Trittschalter an/aus
Kabel stoffummantelt schwarz / foot switch on/off
cable covered with black fabric

Schaltung / switching
/Dimm-to-warm-Funktion und an/aus per Tastdimmer am Leuchtenkörper, Up & Down Licht getrennt schalt- und dimmbar / dimm-to-warm-function and on/off via touchdimmer on the light corpus, up & down light seperately dimmable and controlable

Steuerung / control
Klick&App by Casambi auf Anfrage mit Mehrpreis – Steuerung über mobile App / on request control via mobile app with additional price

Mehr HerzBlut-Informationen ab Seite 190 / more informations about HerzBlut see page 190



Asteiche geölt / oak oiled



10801

Sonderfarbe Astiche Natur / special color oak nature



10804

Sonderfarbe Astiche weiß geölt / special color oak white oiled



10808

Sonderfarbe Astiche Kohle / special color oak coal



10811

Sonderfarbe Nussbaum geölt / special color walnut oiled



10806

Otto O

Fluter Up & Down
flood light up & down

Licht
up&down
light



10801 Asteiche geölt / oak oiled

Otto O

Leseleuchte
reading lamp

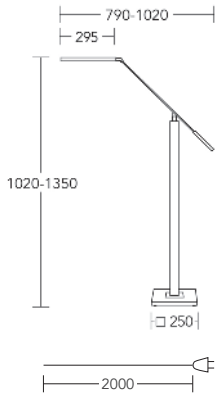

Watt 1x7,5 Watt LED

LED austauschbar durch HerzBlut-Kundenservice / can be changed by HerzBlut customer service

Abstrahlwinkel / beam angle 120°

Lichtfarbe / lightcolour 2200-4000 Kelvin

Lumen 900 lm

CRI >90

EEK E (nach alter EU-Norm A-A++) / E (according to old EU standard A-A++)

Leuchte / lamp Nickel matt gebürstet / brushed matt nickel
Massivholz Variationen wählbar / solid wood variations selectable
Alu-LED-Leiste Acryl satiniert / Alu-LED-strip acryl, satined

Schaltung / Dimm-to-warm-Funktion und an/aus per Tastdimmer am Leuchtenkörper / dimm-to-warm-function and on/off via touchdimmer on the light corpus,



Steuerung / Klick&App by Casambi auf Anfrage mit Mehrpreis - Steuerung über mobile App / on request control via mobile app with additional price



Mehr HerzBlut-Informationen ab Seite 190 / more informations about HerzBlut see page 190

Asteiche geölt / oak oiled



10700

Sonderfarbe Asteiche Natur / special color oak nature



10703

Sonderfarbe Asteiche weiß geölt / special color oak white oiled



10708

Sonderfarbe Asteiche Kohle / special color oak coal

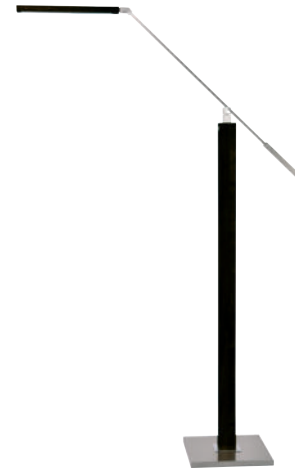

10711

Sonderfarbe Nussbaum geölt / special color walnut oiled



10705

Otto O

Leseleuchte
reading lamp



10700 Asteiche geölt / oak oiled

Otto O

Deckenleuchte
ceiling lamp

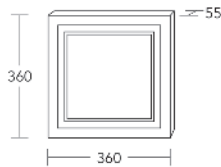

- Watt 4x9 Watt LED
- LED austauschbar durch HerzBlut-Kundenservice / can be changed by HerzBlut customer service
- Abstrahlwinkel / beam angle 120°
- Lichtfarbe / lightcolour 2200-4000 Kelvin
- Lumen 4280 lm
- CRI > 90
- EEK E (nach alter EU-Norm A-A**) / E (according to old EU standard A-A**)
- Leuchte / lamp Nickel matt gebürstet / Massivholz Variationen wählbar / Alu-LED-Leiste Acryl satiniert / brushed matt nickel / solid wood variations selectable / Alu-LED-strip acryl, satined
- Steuerung / control Klick&Dim – Steuerung über vorhandenen Wandschalter / control via existing wall switch
- oder / or
- Klick&App by Casambi auf Anfrage mit Mehrpreis – Steuerung über mobile App / on request control via mobile app with additional price

Asteiche geölt /
oak oiled



10400.36



Sonderfarbe Asteiche Natur /
special color oak nature



10403.36



Sonderfarbe Asteiche weiß geölt /
special color oak white oiled



10408.36



Sonderfarbe Asteiche Kohle /
special color oak coal



10411.36



Sonderfarbe Nussbaum geölt /
special color walnut oiled



10405.36



Otto O
Deckenleuchte
ceiling lamp



10400.36 Asteiche geölt / oak oiled



Mia

Einfach, zeitgemäß und immer passend: Mia – die Deckenleuchte in makelloser Verarbeitung überdauert jeden Raumstil mit großer Anpassungsfähigkeit. Mia wirkt dabei wie aus einem Guss, so perfekt fügen sich massives Eichenholz und die aufgesetzte LED-Leiste optisch ineinander. Die Deckenleuchte besticht durch ihre Einfachheit mit qualitativ hochwertig verbauter Technik und auswechselbaren LEDs. Der Holzträger mit der aufgesetzten LED ist auf einem großen Baldachin aus vernickeltem Metall aufgebaut. Dadurch wirkt die Leuchte, als ob diese unter der Decke schweben würde. Mia – die Leuchte für einfach natürlich schöne Raumbeleuchtung.

Simple, contemporary and always appropriate: Mia the ceiling lamp in flawless workmanship outlasts any room style with great adaptability. Mia works as if from a single mold, so perfectly solid oak wood and the attached LED strip visually fit into each other. The ceiling lamp impresses with its simplicity with high quality built-in technology and replaceable LEDs. The wooden support with the attached LED is built on a large canopy of nickel-plated metal. This makes the luminaire look as if it is floating under the ceiling. Mia, the luminaire for simply naturally beautiful room lighting.

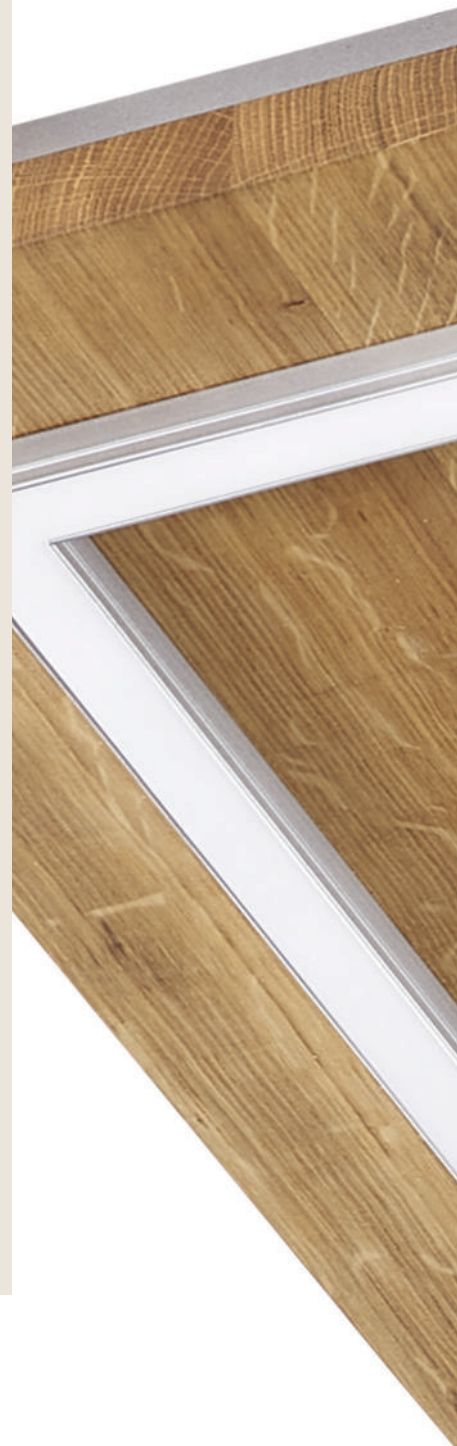



15400 Eiche geölt / oak oiled

Mia

Deckenleuchte
ceiling lamp

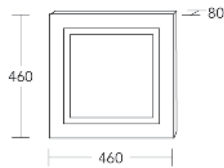

Watt 4x9 Watt LED

LED austauschbar / interchangeable



Abstrahlwinkel /
beam angle

120°

Lichtfarbe /
lightcolour

2200-4000 Kelvin

Lumen 4280 lm

CRI > 90

EEK E (nach alter EU-Norm A-A⁺) /
E (according to old EU standard A-A⁺)

Leuchte /
lamp Nickel matt gebürstet
Massivholz Variationen wählbar
Alu-LED-Leiste Acryl satiniert /
brushed matt nickel
solid wood variations selectable
Alu-LED-strip acryl, satined

Steuerung /
control

Klick&Dim – Steuerung über
vorhandenen Wandschalter /
control via existing wall switch



oder / or



Klick&App by Casambi auf Anfrage mit
Mehrpreis – Steuerung über mobile App /
on request control via mobile app with
additional price

Asteiche geölt /
oak oiled



15400



Sonderfarbe Asteiche Natur /
special color oak nature



15403



Sonderfarbe Asteiche weiß geölt /
special color oak white oiled



15408



Sonderfarbe Asteiche Kohle /
special color oak coal

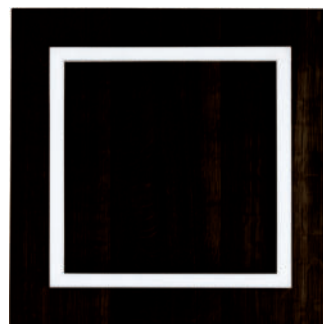

15411



Mia

Deckenleuchte
ceiling lamp



15400 Eiche geölt / oak oiled



Neuheit
novelty

Lennon

Holz und mattes Schwarz: Lennon erfüllt den Wunsch nach klassischer Raumbeleuchtung. Eine Deckenleuchtenserie mit weitreichendem Sortiment. Von einem 1-flammigen Strahler für die Ausleuchtung kleiner Räume und Flure bis hin zu einer 4-flammigen Beleuchtung, die große Räumlichkeiten ausleuchtet und dekorativ die Wohnraumdecke schmückt. Dank dieser Vielseitigkeit lässt sich im gesamten Haus eine harmonische und ineinanderfließende Deckenbeleuchtung realisieren, ohne den Stil unterbrechen zu müssen.

Die Deckenleuchte wird ohne Leuchtmittel geliefert, somit hat ein jeder vollkommene Freiheit bei der Leuchtmittelauswahl und vor allem sind diese dadurch austauschbar.

Sofern ein dimmfähiges Leuchtmittel Verwendung findet, ist es möglich, dieses über den vorhandenen Wandschalter und einem externen Dimmer, an-/aus zu steuern und zu dimmen. Ihr Licht – es liegt in Ihrer Hand.

Wood and matte black: Lennon fulfills the desire for classic room lighting. A series of ceiling lamps with a wide range. From a 1 flame spotlight for illuminating small rooms and hallways, to a 4 flame that illuminates large spaces and decoratively adorns the living room ceiling. Thanks to this versatility, it is possible to create a harmonious and cohesive ceiling lighting throughout the house, without having to interrupt the style.

The ceiling lamp is supplied without a bulb, so everyone has complete freedom in the choice of light source and, most importantly, it is replaceable.

If a dimmable illuminant is used, it is possible to control and dim it via the existing wall switch. Your light – it is in your hand.



12540S Asteiche geölt / oak oiled

Lennon

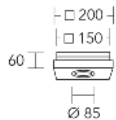
Deckenleuchte
ceiling lamp

Watt 1xGU10 max. 10 Watt pro Leuchtmittel
Leuchtmittel nicht im Lieferumfang
enthalten. /
1xGU10 max. 10 Watt per bulb
bulb not included

Leuchte / Deckenkasten und Strahler schwarz
lamp gepulvert
Massivholz Variationen wählbar /
Ceiling box and spots black powder
coated
solid wood variations selectable

Produkt- Strahler Nickel matt gebürstet und
variante / Deckenkasten silber gepulvert:
product Artikel-Nr. ohne „S“ /
variation spotlight brushed nickel matt and
ceiling box silver powder-coated:
article no. without S

Besonderheit /
special feature

Sofern ein dimmfähiges Leuchtmittel
Verwendung findet, ist es möglich,
dieses über den vorhandenen Wand
schalter und einem externen Dimmer,
an-/aus zu steuern und zu dimmen./
If a dimmable light source is used, it is
possible to control and dim it via the
existing wall switch and an external
dimmer, on/off and dimmed via the
existing wall switch and an external
dimmer.

Leuchtmittel/
Bulb

austauschbar / interchangeable



Asteiche geölt /
oak oiled

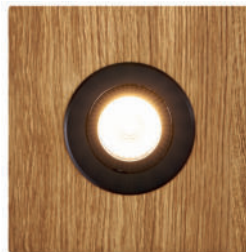

12510S schwarz
12510 Nickel

Sonderfarbe Asteiche Natur /
special color oak nature

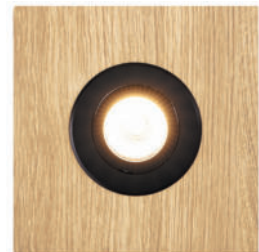

12513S schwarz
12513 Nickel

Sonderfarbe Asteiche weiß geölt /
special color oak white oiled



12518S schwarz
12518 Nickel

Sonderfarbe Asteiche Kohle /
special color oak coal



12511S schwarz
12511 Nickel

Lennon

Deckenleuchte
ceiling lamp



Neuheit
novelty

Nickel
Applikationen
möglich



12510S Asteiche geölt / oak oiled

Lennon

Deckenleuchte
ceiling lamp

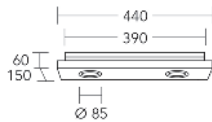

Watt 2xGU10 max. 10 Watt pro Leuchtmittel
Leuchtmittel nicht im Lieferumfang
enthalten. /
2xGU10 max. 10 Watt per bulb
bulb not included

Leuchte / Deckenkasten und Strahler schwarz
lamp gepulvert
Massivholz Variationen wählbar /
Ceiling box and spots black powder
coated
solid wood variations selectable

Produkt- Strahler Nickel matt gebürstet und
variante / Deckenkasten silber gepulvert:
product Artikel-Nr. ohne „S“ /
variation spotlight brushed nickel matt and
ceiling box silver powder-coated:
article no. without S

Besonderheit /
special feature

Sofern ein dimmfähiges Leuchtmittel
Verwendung findet, ist es möglich,
dieses über den vorhandenen Wand
schalter und einem externen Dimmer,
an-/aus zu steuern und zu dimmen. /
If a dimmable light source is used, it is
possible to control and dim it via the
existing wall switch and an external
dimmer, on/off and dimmed via the
existing wall switch and an external
dimmer.

Leuchtmittel/
Bulb

austauschbar / interchangeable



Asteiche geölt /
oak oiled



12520S schwarz
12520 Nickel

Sonderfarbe Asteiche Natur /
special color oak nature



12523S schwarz
12523 Nickel

Sonderfarbe Asteiche weiß geölt /
special color oak white oiled



12528S schwarz
12528 Nickel

Sonderfarbe Asteiche Kohle /
special color oak coal



12521S schwarz
12521 Nickel

Lennon

Deckenleuchte
ceiling lamp



Neuheit
novelty

Nickel
Applikationen
möglich



12520S Asteiche geölt / oak oiled

Lennon

Deckenleuchte
ceiling lamp

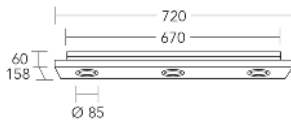

Watt 3xGU10 max. 10 Watt pro Leuchtmittel
Leuchtmittel nicht im Lieferumfang
enthalten. /
3xGU10 max. 10 Watt per bulb
bulb not included

Leuchte / Deckenkasten und Strahler schwarz
lamp gepulvert
Massivholz Variationen wählbar /
Ceiling box and spots black powder
coated
solid wood variations selectable

Produkt- Strahler Nickel matt gebürstet und
variante / Deckenkasten silber gepulvert:
product Artikel-Nr. ohne „S“ /
variation spotlight brushed nickel matt and
ceiling box silver powder-coated:
article no. without S

Besonderheit /
special feature

Sofern ein dimmfähiges Leuchtmittel
Verwendung findet, ist es möglich,
dieses über den vorhandenen Wand
schalter und einem externen Dimmer,
an-/aus zu steuern und zu dimmen./
If a dimmable light source is used, it is
possible to control and dim it via the
existing wall switch and an external
dimmer, on/off and dimmed via the
existing wall switch and an external
dimmer.

Leuchtmittel/
Bulb

austauschbar / interchangeable



Asteiche geölt /
oak oiled



12530S schwarz
12530 Nickel

Sonderfarbe Asteiche Natur /
special color oak nature



12533S schwarz
12533 Nickel

Sonderfarbe Asteiche weiß geölt /
special color oak white oiled



12538S schwarz
12538 Nickel

Sonderfarbe Asteiche Kohle /
special color oak coal



12531S schwarz
12531 Nickel

Lennon

Deckenleuchte
ceiling lamp



Neuheit
novelty

Nickel
Applikationen
möglich

12530S Asteiche geölt / oak oiled

Lennon

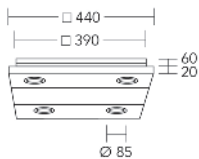
Deckenleuchte
ceiling lamp

Watt 4xGU10 max. 10 Watt pro Leuchtmittel
Leuchtmittel nicht im Lieferumfang
enthalten. /
4xGU10 max. 10 Watt per bulb
bulb not included

Leuchte / Deckenkasten und Strahler schwarz
lamp gepulvert
Massivholz Variationen wählbar /
Ceiling box and spots black powder
coated
solid wood variations selectable

Produkt- Strahler Nickel matt gebürstet und
variante / Deckenkasten silber gepulvert:
product Artikel-Nr. ohne „S“ /
variation spotlight brushed nickel matt and
ceiling box silver powder-coated:
article no. without S

Besonderheit /
special feature

Sofern ein dimmfähiges Leuchtmittel
Verwendung findet, ist es möglich,
dieses über den vorhandenen Wand
schalter und einem externen Dimmer,
an-/aus zu steuern und zu dimmen. /
If a dimmable light source is used, it is
possible to control and dim it via the
existing wall switch and an external
dimmer, on/off and dimmed via the
existing wall switch and an external
dimmer.

Leuchtmittel/
Bulb

austauschbar / interchangeable



Asteiche geölt /
oak oiled



12540S schwarz
12540 Nickel

Sonderfarbe Asteiche Natur /
special color oak nature



12543S schwarz
12543 Nickel

Sonderfarbe Asteiche weiß geölt /
special color oak white oiled



12548S schwarz
12548 Nickel

Sonderfarbe Asteiche Kohle /
special color oak coal



12541S schwarz
12541 Nickel

Lennon

Deckenleuchte
ceiling lamp



12540S Asteiche geölt / oak oiled



Timon

Wandbilder: Timon bringt alles mit, was man von einem klassischen Wandbild erwartet. Auffälligkeit, Strahlkraft und die Fähigkeit, sich in einen Raum einzufügen.

Die simple rechteckige Form, geschaffen aus einem besonderen Material wie massivem Eichenholz – unserer Spezialität – beinhaltet ein Ober- als auch ein Unterlicht und verleiht der Raumwand ein besonderes Aussehen im beleuchteten so wie auch im unbeleuchteten Zustand. Durch den elegant geformten an/aus-Schalter an der Leuchte versüßt diese auch als Bettbeleuchtung den Abend. Einfach liegen bleiben und das Licht bequem vom Bett aus ein- und ausschalten oder dimmen.

Wall mural: Timon brings everything you'd expect from a classic mural. Eye-catching, radiance and the ability to fit into a room.

The simple rectangular shape, created from a special material such as solid oak wood – our specialty – includes a top as well as bottom light and gives the room wall a special look both when lit and when unlit. Due to the elegantly shaped on/off switch on the lamp, it also sweetens the evening as bed lighting. Just lie down and turn the light on and off or dim from the comfort of your bed.



14570 Asteiche geölt / oak oiled

Timon

Wandleuchte Up & Down
wall lamp up & down

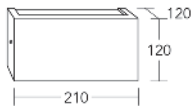

Watt Up & Down 2x9 Watt LED

LED austauschbar durch HerzBlut-Kundenservice / can be changed by HerzBlut customer service

Abstrahlwinkel / beam angle 120°

Lichtfarbe / lightcolour 2200-4000 Kelvin

Lumen 1070 lm

CRI > 90

EEK E (nach alter EU-Norm A-A⁺⁺) / E (according to old EU standard A-A⁺⁺)

Leuchte / lamp Massivholz Variationen wählbar Acryl satiniert / solid wood variations selectable acryl, satined

Schaltung / Dimm-to-warm-Funktion und an/aus per Tastdimmer am Leuchtenkörper über Wandschalter an/aus / dimm-to-warm-function and on/off via touch dimmer on the light corpus wall switch on/off



Asteiche geölt / oak oiled



14570

Sonderfarbe Asteiche Natur / special color oak nature



14573

Sonderfarbe Asteiche weiß geölt / special color oak white oiled



14578

Sonderfarbe Asteiche Kohle / special color oak coal



14571

Timon

Wandleuchte Up & Down
wall lamp up & down

Licht
up&down
light



14570 Asteiche geölt / oak oiled

Amon

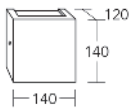
Wandleuchte Up & Down
wall lamp up & downWatt Up
& Down 2x6 Watt LED

LED austauschbar durch HerzBlut-
Kundenservice /
can be changed by HerzBlut customer
service

Abstrahlwinkel /
beam angle
120°Lichtfarbe /
lightcolour
2200-4000 Kelvin

Lumen 560 lm

CRI > 90

EEK E (nach alter EU-Norm A-A⁺) /
E (according to old EU standard A-A⁺)Leuchte /
lamp Massivholz Variationen wählbar
Acryl satiniert /
solid wood variations selectable
acryl, satined

Schaltung /Dimm-to-warm-Funktion und an/aus
switching per Tastdimmer am Leuchtenkörper
über Wandschalter an/aus /
dimm-to-warm-function and on/off
via touch dimmer on the light corpus
wall switch on/off

Asteiche geölt /
oak oiled

14560

Sonderfarbe Asteiche Natur /
special color oak nature

14563

Sonderfarbe Asteiche weiß geölt /
special color oak white oiled

14568

Sonderfarbe Asteiche Kohle /
special color oak coal

14561

Amon

Wandleuchte Up & Down
wall lamp up & down



14560 Asteiche geölt / oak oiled

Pan

Das Holz von Natur aus schön ist verdeutlicht uns die Leuchte Pan. Holz meisterlich verarbeitet zu einem eindrucksvollen Brett. Im oberen Drittel wurde ein Passpartoutfenster hineingearbeitet, das den Blick in das Innere lenkt. Hochkant auf einen Sockel gestellt, mit LED ausgestattet und eingeschaltet, eröffnet sich ein Blick auf pures beleuchtetes Holz. So einfach wie das jetzt klingt, so ist es auch. Aber manchmal ist eben weniger mehr, und bei der Leuchte Pan kommen alle Holzliebhaber/Innenaufhörer Kosten. Natürlich wurde vor lauter Holzverwendung nicht an Technik gespart. So hat man Pan auch mit indirektem Licht, das nach hinten abstrahlt, ausgestattet. Beide Beleuchtungselemente sind separat voneinander schaltbar und idealerweise einsetzbar als Stimmungs- bzw. Dekolicht oder auch am Bett als Nachttischlampe.

Wood is beautiful by nature – something the Pan lamp epitomises. An impressive, master crafted wooden board. The upper third has a mat window, which directs the view into the interior. Placed upright on a plinth, equipped with LED and switched on, the design opens up a view onto illuminated pure wood. It is as simple as it sounds. Sometimes less is more, and with the Pan lamp, all wood enthusiasts get their money's worth. Despite our love of wood, we did not forget about the technology. Pan is equipped with indirect light that diffuses to the back. Both lighting elements can be controlled separately from each other and are ideal for atmospheric or decorative lighting or even as a bedside lamp.



32620 Asteiche geölt / oak oiled

Pan

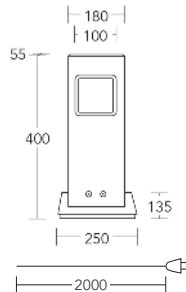
Hockerleuchte
desk lamp

Watt Fenster /
watt window
2x3,75 Watt LED

Lumen 900 lm

Watt hinten /
watt backside
1x7,5 Watt LED

Lumen 900 lm

LED austauschbar durch HerzBlut-
Kundenservice /
can be changed by HerzBlut customer
service



Abstrahlwinkel /
beam angle
120°

Lichtfarbe /
lightcolour
2200-4000 Kelvin

CRI >90

EEK E (nach alter EU-Norm A-A⁺) /
E (according to old EU standard A-A⁺)

Leuchte /
lamp
Nickel matt gebürstet
Massivholz Variationen wählbar
Alu-LED-Leiste Acryl satiniert /
brushed matt nickel
solid wood variations selectable
Alu-LED-strip acryl, satined

Schaltung /
switching
/Dimm-to-warm-Funktion und an/aus
per Tastdimmer am Leuchtenkörper
Licht innen und nach hinten separat
schalt- und dimmbar /
dimm-to-warm-function and on/off
via touch dimmer on the light corpus,
light insight and backside is switchable
and dimmable seperatly



oder / or



Klick&App by Casambi auf Anfrage mit
Mehrpreis – Steuerung über mobile App /
on request control via mobile app with
additional price

Asteiche geölt /
oak oiled



32620

Sonderfarbe Asteiche Natur /
special color oak nature



32623

Pan

Hockerleuchte
desk lamp



32620 Asteiche geölt / oak oiled

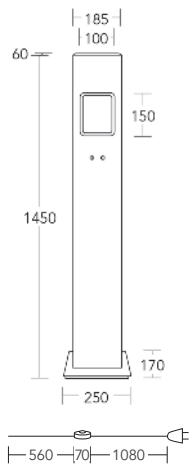

Pan

Stehleuchte
floor lampWatt Fenster /
watt window

2x3,75 Watt LED

Lumen 900 lm

Watt hinten / watt backside
1x29 Watt LED

Lumen 3400 lm

LED austauschbar durch HerzBlut-
Kundenservice /
can be changed by HerzBlut customer
serviceAbstrahlwinkel /
beam angle

120°

Lichtfarbe /
lightcolour

2200-4000 Kelvin

CRI >90

EEK E (nach alter EU-Norm A-A⁺⁺) /
E (according to old EU standard A-A⁺⁺)Leuchte / lamp
Nickel matt gebürstet
Massivholz Variationen wählbar
Alu-LED-Leiste Acryl satiniert /
brushed matt nickel
solid wood variations selectable
Alu-LED-strip acryl, satinedSchalter / switch
Trittschalter an/aus
Kabel stoffummantelt schwarz /
foot switch on/off
cable covered with black fabricSchaltung / switching
Dimm-to-warm-Funktion und an/aus
per Tastdimmer am Leuchtenkörper
Licht innen und nach hinten separat
schalt- und dimmbar /
dimm-to-warm-function and on/off
via touch dimmer on the light corpus,
light insight and backside is switchable
and dimmable seperatly

oder / or

Klick&App by Casambi auf Anfrage mit
Mehrpreis – Steuerung über mobile App /
on request control via mobile app with
additional priceMehr HerzBlut-Informationen ab Seite 190 /
more informations about HerzBlut see page 190Asteiche geölt /
oak oiled

32820

Sonderfarbe Asteiche Natur /
special color oak nature

32823

Pan

Stehleuchte
floor lamp



32820 Asteiche geölt / oak oiled

Bi Bob

Bi Bob sprengt all unsere Normen und Standards. Bi Bob ist die filigranste Erschaffung unserer Manufaktur. Sie lehrt uns, dass man auch mit einem schmalen Gestell einen kräftigen Standpunkt vertreten kann und durchaus als Solitär im Wohnraum seinen Platz findet. Der Fuß ist offen gestaltet. Der Rahmen läuft wie ein lang gezogenes Dreieck seitlich hoch und verjüngt sich oben zum Lampenschirm. Unterstützt wird diese Verbindung von einer nickel-matten Metallplatte, die ein schönes Zusammenspiel zwischen sich und dem Fußteller bildet. Der Lampenschirm nimmt die eckige schmale Form des Fußes auf und bildet mit seiner rechteckigen Form ein harmonisches Haupt auf diesem Zweibein.

Die Kabelführung des stoffummantelten schwarzen Kabels zeigt sich offensichtlich mitten durch den von den Hölzern gebildeten Rahmen des Leuchtenfußes hindurch und verläuft danach oberhalb eines nickel-matten Fußtellers in rechteckiger Form.

Bi Bob breaks all our norms and standards. Bi Bob is the most delicate creation of our manufacture. It teaches us that it is possible to make a strong point even with a narrow frame, and it can certainly find its place as a solitaire in the living room. The base has an open design. The frame runs like an elongated triangle laterally high and tapers at the top to the lampshade. This connection is supported by a nickel matte metal plate, which forms a beautiful interplay between itself and the base. The lampshade takes up the angular narrow shape of the base and forms with its rectangular shape a harmonious head on this bipod.

The cable routing of the fabric-covered black cable shows obviously, right through the frame of the lamp base formed by the woods and then runs above a nickel matte foot plate in rectangular shape.



14700.82 Asteiche geölt, Schirm taupe /
oak oiled, shade taupe

Bi Bob

Hockerleuchte
desk lamp

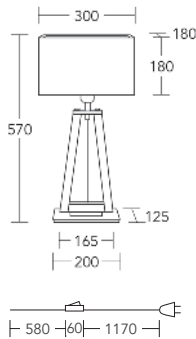

Watt 1xE27 max. 60 Watt
Leuchtmittel nicht im Lieferumfang
enthalten /
bulb not included

Leuchte / Nickel matt gebürstet
lamp Massivholz Variationen wählbar /
Schirm mit Abdeckung in
Schirmfarbe /
brushed matt nickel
solid wood variations selectable
shade closed with cover in shade

colour

Schalter / Schnurschalter an/aus
switch Kabel stoffummantelt schwarz /
cable covered with black fabric

Asteiche geölt / oak oiled



14700
Baumwolle
weiß /
cotton
white

14700.41
Leinenoptik
jute /
linen look
jute

14700.82
Baumwolle
taupe /
cotton
taupe



14700.20
Baumwolle
schwarz silber /
cotton
black silver

14700.30
Bast
sand /
bast
sand

14700.80
Baumwolle
silbergrau /
cotton
silver grey

Sonderfarben Schirme / special colors shades

Sonderfarbe Asteiche Natur / special color oak nature



14703
Baumwolle
weiß /
cotton
white

14703.41
Leinenoptik
jute /
linen look
jute

14703.82
Baumwolle
taupe /
cotton
taupe



14703.20
Baumwolle
schwarz silber /
cotton
black silver

14703.30
Bast
sand /
bast
sand

14703.80
Baumwolle
silbergrau /
cotton
silver grey

Sonderfarben Schirme / special colors shades

Sonderfarbe Asteiche weiß geölt / special color oak white oiled



14708
Baumwolle
weiß /
cotton
white

14708.41
Leinenoptik
jute /
linen look
jute

14708.82
Baumwolle
taupe /
cotton
taupe



14708.20
Baumwolle
schwarz silber /
cotton
black silver

14708.30
Bast
sand /
bast
sand

14708.80
Baumwolle
silbergrau /
cotton
silver grey

Sonderfarben Schirme / special colors shades

Sonderfarbe Asteiche Kohle / special color oak coal



14711
Baumwolle
weiß /
cotton
white

14711.41
Leinenoptik
jute /
linen look
jute

14711.82
Baumwolle
taupe /
cotton
taupe



14711.20
Baumwolle
schwarz silber /
cotton
black silver

14711.30
Bast
sand /
bast
sand

14711.80
Baumwolle
silbergrau /
cotton
silver grey

Sonderfarben Schirme / special colors shades

Bi Bob

Hockerleuchte
desk lamp



14700.41 Asteiche geölt , Schirm Leinenoptik Jute /
oak oiled, shade linen look jute

Bi Bob

Stehleuchte
floor lamp

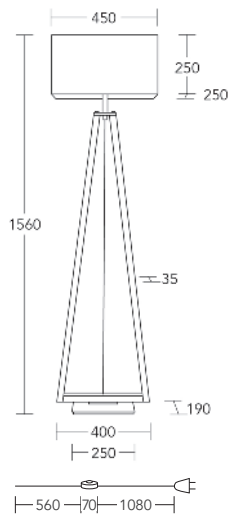

- Watt 3xE27 max. 60 Watt
Leuchtmittel nicht im Lieferumfang
enthalten /
bulb not included
- Leuchte /
lamp Nickel matt gebürstet
Massivholz Variationen wählbar /
Schirm mit Abdeckung in
Schirmfarbe /
brushed matt nickel
solid wood variations selectable
shade closed with cover in shade
- colour
- Schalter /
switch Trittschalter an/aus
Kabel stoffummantelt schwarz /
cable inline switch on/off
cable covered with black fabric

Asteiche geölt / oak oiled



14800
Baumwolle
weiß /
cotton
white

14800.41
Leinenoptik
jute /
linen look
jute

14800.82
Baumwolle
taupe /
cotton
taupe

14800.20
Baumwolle
schwarz silber /
cotton
black silver

14800.30
Bast
sand /
bast
sand

14800.80
Baumwolle
silbergrau /
cotton
silver grey

Sonderfarben Schirme / special colors shades

Sonderfarbe Astsche Natur / special color oak nature



14803
Baumwolle
weiß /
cotton
white

14803.41
Leinenoptik
jute /
linen look
jute

14803.82
Baumwolle
taupe /
cotton
taupe

14803.20
Baumwolle
schwarz silber /
cotton
black silver

14803.30
Bast
sand /
bast
sand

14803.80
Baumwolle
silbergrau /
cotton
silver grey

Sonderfarben Schirme / special colors shades



Bi Bob

Stehleuchte
floor lamp

Sonderfarbe Asteiche weiß geölt / special color oak white oiled

					
					
14808 Baumwolle weiß / cotton white	14808.41 Leinenoptik jute / linen look jute	14808.82 Baumwolle taupe / cotton taupe	14808.20 Baumwolle schwarz silber / cotton black silver	14808.30 Bast sand / bast sand	14808.80 Baumwolle silbergrau / cotton silver grey
Sonderfarben Schirme / special colors shades					

Sonderfarbe Asteiche Kohle / special color oak coal

					
					
14811 Baumwolle weiß / cotton white	14811.41 Leinenoptik jute / linen look jute	14811.82 Baumwolle taupe / cotton taupe	14811.20 Baumwolle schwarz silber / cotton black silver	14811.30 Bast sand / bast sand	14811.80 Baumwolle silbergrau / cotton silver grey
Sonderfarben Schirme / special colors shades					



14800 Asteiche geölt, Schirm weiß / oak oiled, shade white

Rika

Innere und äußere Balance: Der schulterhohe Leuchtenkopf ist zum Beleuchten geschaffen. Durch ein Gelenk am Kopfe des Bogens ist der Lampenschirm genau auf Ihren passenden Lichtwinkel einstellbar. Somit ist Rika die perfekte Leseleuchte und Freund einer jeden gemütlichen Hobbyecke.

Die traumschöne schlanke Silhouette des Leuchtenfußes aus massiver Eiche geht kopfüber in einen Bogen aus nickel-matten, weich verlaufenden Arm, an dem der Lampenschirm befestigt ist. Ehrlich steht sie da und geht gerne Wahlverwandtschaften mit Lieblingsstücken ein. Eine Lieblingsleuchte, die verspricht Vergnügen zu beleuchten.

Inner and outer balance: the shoulder-high lamp head is created to illuminate. A joint at the head of the arc allows the lampshade to be adjusted exactly to their appropriate angle of light. Thus, Rika is the perfect reading lamp and friend of any cozy hobby corner.

The dreamlike slender silhouette of the lamp base made of solid oak goes upside down into an arc of nickel matte metal softly running arm, to which the lampshade is attached. Honestly it stands there and gladly enters into elective alliances with favorite pieces. A favorite lamp that promises to illuminate pleasure.





15900 Asteiche geölt, Schirm weiß
/ oak oiled, shade white

Rika

Stehleuchte
floor lamp

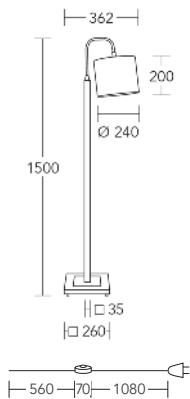

- Watt 1xE27 max. 60 Watt
Leuchtmittel nicht im Lieferumfang
enthalten /
bulb not included
- Leuchte /
lamp Nickel matt gebürstet
Massivholz Variationen wählbar /
brushed matt nickel
solid wood variations selectable
- Schalter /
switch Trittschalter an/aus
Kabel stoffummantelt schwarz /
cable inline switch on/off
cable covered with black fabric

Asteiche geölt /
oak oiled



15900
Baumwolle
weiß /
cotton
white



15900.30
Bast
sand /
bast
sand

Sonderfarbe Schirm /
special color shade

Sonderfarbe Asteiche Natur /
special color oak nature



15903
Baumwolle
weiß /
cotton
white



15903.30
Bast
sand /
bast
sand

Sonderfarbe Schirm /
special color shade

Sonderfarbe Asteiche weiß geölt /
special color oak white oiled



15908
Baumwolle
weiß /
cotton
white



15908.30
Bast
sand /
bast
sand

Sonderfarbe Schirm /
special color shade

Sonderfarbe Asteiche Kohle /
special color oak coal



15941
Baumwolle
weiß /
cotton
white



15941.30
Bast
sand /
bast
sand

Sonderfarbe Schirm /
special color shade

Rika

Stehleuchte
floor lamp



15900 Asteiche geölt, Schirm weiß /
oak oiled, shade white

Amos

Warum Amos Amos heißt? Ganz einfach: Weil zwei von den gewaltigen Bogenleuchten gegenübergestellt ein Herz bilden. Was liegt da näher, als die Leuchte nach dem Gott der Liebe zu benennen? Liebe findet sich überall an der Leuchte und ganz besonders im Detail. Von der Schulterhöhe bis zum Sockel beschreibt der Leuchtenkörper einen hölzernen eleganten Bogen, der ausladend von einem vernickelten Arm übernommen wird.

Der metallene Bogen, an dem sich der Lampenschirm befindet, kann individuell und stufenlos am Leuchtenfuß festgestellt werden, und durch das Festschrauben ist dieser auch vor einem Herabfallen geschützt. Amos ist eine gewaltige Leuchte mit viel liebenswerter Aussagekraft und Persönlichkeit. Sie ist für alle geeignet, die sich gerne von Liebe umgeben.

Why is Amos called Amos? Simple: because two of the enormous arched lights opposite each other form a heart. This shape lends itself perfectly to naming the lamp after the god of love. Love is everywhere to be found on the lamp, especially in the details. From shoulder height to the base, the body of the lamp assumes an elegant wooden arch which is taken over by a nickel-plated arm.

The metal arch to which the lampshade is affixed can be individually secured anywhere on the lamp base. By screwing it tightly, it cannot fall down. Amos is an enormous lamp with a lot of endearing expressiveness and personality. It is ideal for those who like to be surrounded by love.



11870 Asteiche geölt, Schirm weiß /
oak oiled, shade white

Amos

Stehleuchte
floor lamp

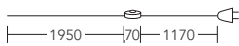
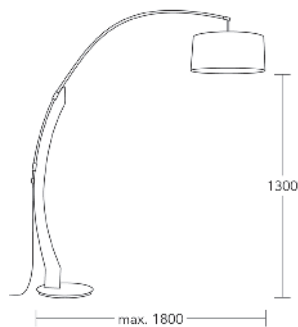
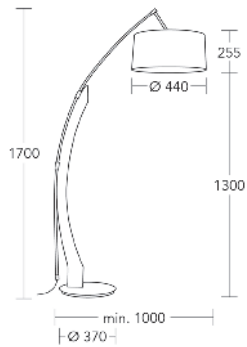

- Watt 1xE27 max. 60 Watt
Leuchtmittel nicht im Lieferumfang
enthalten /
bulb not included
- Leuchte /
lamp Nickel matt gebürstet
Massivholz Variationen wählbar /
Schirm mit Abdeckung unten in
Schirmfarbe /
brushed matt nickel
solid wood variations selectable
shade closed with bottom cover
in shade colour
- Schalter /
switch Trittschalter an/aus
Kabel stoffummantelt schwarz /
foot switch on/off
cable covered with black fabric

Asteiche geölt /
oak oiled



11870
Baumwolle
weiß /
cotton
white

11870.41
Leinenoptik
jute /
linen look
jute

Sonderfarbe Asteiche Natur /
special color oak nature



11873
Baumwolle
weiß /
cotton
white

11873.41
Leinenoptik
jute /
linen look
jute

Sonderfarbe Asteiche weiß geölt /
special color oak white oiled



11878
Baumwolle
weiß /
cotton
white

11878.41
Leinenoptik
jute /
linen look
jute

Sonderfarbe Asteiche Kohle /
special color oak coal



11871
Baumwolle
weiß /
cotton
white

11871.41
Leinenoptik
jute /
linen look
jute

Sonderfarbe Nussbaum geölt /
special color walnut oiled



11875
Baumwolle
weiß /
cotton
white

11875.41
Leinenoptik
jute /
linen look
jute

Amos

Stehleuchte
floor lamp



11870 Asteiche geölt, Schirm weiß /
oak oiled, shade white

Neuheit
novelty

Jojo

360 Grad Stil: Egal aus welchem Blickwinkel die Jojo-Leuchte betrachtet wird, mit Standhaftigkeit und unvergesslichem Eigensinn, findet diese Leuchte einen Weg ins Herz. Verspielt und stolz, gleichzeitig warm und behütend – so beruht die Wirkung dieser Leuchte auf die Materialkombination und Kreativität.

Der auffällig gefertigte Lampenschirm besteht aus zwei einzelnen Teilen, die jeweils aus der Hälfte eines konisch zulaufenden Zylinders bestehen und in der Höhe versetzt den Leuchtenkopf der Jojo bilden. Dieser Versatz lässt die Jojo eigensinnig wirken, so wie aber auch unverkennbar.

Der einfach geformte Block aus massiver Eiche bietet dem üppigen Lampenschirm einen kräftigen Fuß mit verlässlicher Standhaftigkeit.

360 degree style: no matter from which angle the Jojo lamp is viewed, with steadfastness and unforgettable obstinacy, this lamp finds a way into the heart. Playful and proud, at the same time warm and protective, the effect of this lamp is based on the combination of materials and creativity.

The strikingly crafted lampshade consists of two individual parts, each half of a tapered cylinder and offset in height form the lamp head of the Jojo. This offset makes the Jojo look stubborn, as well as distinctive.

The simply shaped block of solid oak provides the lush lampshade a strong base with reliable stability.



19600.15
Doppelschirm purple/Blumen /
double shade purple/flowers

JoJo

Hockerleuchte
desk lamp

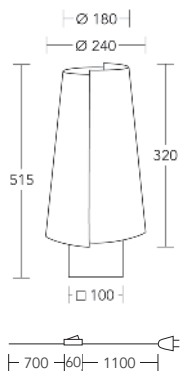

- Watt 1xE27 max. 60 Watt
Leuchtmittel nicht im Lieferumfang
enthalten /
bulb not included
- Leuchte /
lamp Nickel matt gebürstet
Massivholz Asteiche geölt
Lampenschirm uni und gemustert /
*brushed matt nickel
solid wood oak oiled
shade uni and patterned*
- Schalter /
switch Schnurschalter an/aus
Kabel stoffummantelt schwarz /
*cable inline switch on/off
cable covered with black fabric*



19600.15
Doppelschirm purple/Blumen /
double shade purple/flowers



19600.40
Doppelschirm uni braun/creme /
double shade uni brown/creme



19600.35
Doppelschirm braun/Blumen /
double shade brown/flowers

JoJo
Hockerleuchte
desk lamp

Neuheit
novelty



19600.35
Doppelschirm braun/Blumen /
double shade brown/flowers

JoJo

Stehleuchte
floor lamp

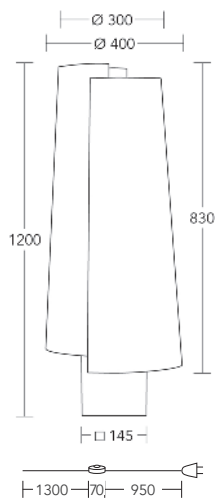

- Watt 3xE27 max. 60 Watt
Leuchtmittel nicht im Lieferumfang
enthalten /
bulb not included
- Leuchte /
lamp Nickel matt gebürstet
Massivholz Asteiche geölt
Lampenschirm uni und gemustert /
brushed matt nickel
solid wood oak oiled
shade uni and patterned
- Schalter /
switch Trittschalter an/aus
Kabel stoffummantelt schwarz /
foot switch on/off
cabl e covered with black fabric



1980.15
Doppelschirm purple/Blumen /
double shade purple/flowers



1980.40
Doppelschirm uni braun/creme /
double shade uni brown/creme



1980.35
Doppelschirm braun/Blumen /
double shade brown/flowers

JoJo
Stehleuchte
floor lamp



19800.40
Doppelschirm uni braun/creme /
double shade uni brown/creme

Conico

Conico – eine Leuchte, die ein Klassiker werden möchte. Die Voraussetzungen dafür bringt sie alle Male mit sich. Zeitlos puristisches Design, massives Aluminium, edles Holz in Eiche und die hochwertige Verarbeitung entspricht jedem Anspruch an Qualität. Die Materialkombination Holz und Metall steht in diesem Objekt in einem ausgeglichenem Verhältnis zueinander. Die Lampenschirmfarbe kann aus sechs Farbtönen gewählt werden.

Conico – a lamp that would like to become a classic. For this, it has all the prerequisites. A timeless, purist design, solid aluminum, fine wood in oak and the high-grade workmanship meets any demand for quality. The material combination of wood and metal in this property is in a balanced relationship to one another. The lamp shade colour can be chosen from six shades of colours.



30650 Asteiche geölt, Schirm weiß /
oak oiled, shade white

Conico

Tischleuchte
table lamp

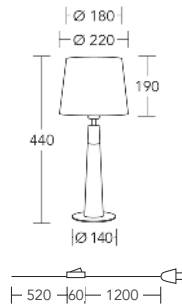

- Watt 1xE27 max. 60 Watt
Leuchtmittel nicht im Lieferumfang
enthalten /
bulb not included
- Leuchte / lamp Nickel matt gebürstet
Massivholz Variationen wählbar /
brushed matt nickel
solid wood variations selectable
- Schalter / switch Schnurschalter an/aus
Kabel stoffummantelt schwarz /
cable inline switch on/off
cable covered with black fabric

Asteiche geölt / oak oiled



- 30650 Baumwolle
weiß /
cotton
white
- 30650.41 Leinenoptik
jute /
linen look
jute
- 30650.82 Baumwolle
taupe /
cotton
taupe



- 30650.20 Baumwolle
schwarz silber /
cotton
black silver
- 30650.30 Bast
sand /
bast
sand
- 30650.80 Baumwolle
silbergrau /
cotton
silver grey

Sonderfarben Schirme / special colors shades

Sonderfarbe Asteteiche Natur / special color oak nature



- 30653 Baumwolle
weiß /
cotton
white
- 30653.41 Leinenoptik
jute /
linen look
jute
- 30653.82 Baumwolle
taupe /
cotton
taupe



- 30653.20 Baumwolle
schwarz silber /
cotton
black silver
- 30653.30 Bast
sand /
bast
sand
- 30653.80 Baumwolle
silbergrau /
cotton
silver grey

Sonderfarben Schirme / special colors shades

Sonderfarbe Asteteiche weiß geölt / special color oak white oiled



- 30658 Baumwolle
weiß /
cotton
white
- 30658.41 Leinenoptik
jute /
linen look
jute
- 30658.82 Baumwolle
taupe /
cotton
taupe



- 30658.20 Baumwolle
schwarz silber /
cotton
black silver
- 30658.30 Bast
sand /
bast
sand
- 30658.80 Baumwolle
silbergrau /
cotton
silver grey

Sonderfarben Schirme / special colors shades

Sonderfarbe Asteteiche Kohle / special color oak coal



- 30651 Baumwolle
weiß /
cotton
white
- 30651.41 Leinenoptik
jute /
linen look
jute
- 30651.82 Baumwolle
taupe /
cotton
taupe



- 30651.20 Baumwolle
schwarz silber /
cotton
black silver
- 30651.30 Bast
sand /
bast
sand
- 30651.80 Baumwolle
silbergrau /
cotton
silver grey

Sonderfarben Schirme / special colors shades

Conico

Tischleuchte
table lamp



30650.41 Asteiche geölt, Schirm Leinenoptik Jute /
oak oiled, shade linen look jute

Conico

Stehleuchte
floor lamp

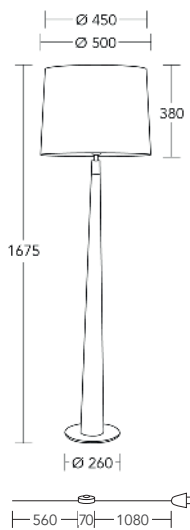

- Watt 1xE27 max. 60 Watt
Leuchtmittel nicht im Lieferumfang
enthalten /
bulb not included
- Leuchte /
lamp Nickel matt gebürstet
Massivholz Variationen wählbar /
brushed matt nickel
solid wood variations selectable
- Schalter /
switch Trittschalter an/aus
Kabel stoffummantelt schwarz /
foot switch on/off
cable covered with black fabric

Asteiche geölt / oak oiled



30850
Baumwolle
weiß /
cotton
white

30850.41
Leinenoptik
jute /
linen look
jute

30850.82
Baumwolle
taupe /
cotton
taupe

30850.20
Baumwolle
schwarz silber /
cotton
black silver

30850.30
Bast
sand /
bast
sand

30850.80
Baumwolle
silbergrau /
cotton
silver grey

Sonderfarben Schirme / special colors shades

Sonderfarbe Astsche Natur / special color oak nature



30853
Baumwolle
weiß /
cotton
white

30853.41
Leinenoptik
jute /
linen look
jute

30853.82
Baumwolle
taupe /
cotton
taupe

30853.20
Baumwolle
schwarz silber /
cotton
black silver

30853.30
Bast
sand /
bast
sand

30853.80
Baumwolle
silbergrau /
cotton
silver grey

Sonderfarben Schirme / special colors shades

Conico
Stehleuchte
floor lamp

Sonderfarbe Asteiche weiß geölt / special color oak white oiled



30858 Baumwolle weiß / cotton white
30858.41 Leinenoptik jute / linen look jute
30858.82 Baumwolle taupe / cotton taupe



30858.20 Baumwolle schwarz silber / cotton black silver
30858.30 Bast sand / bast sand
30858.80 Baumwolle silbergrau / cotton silver grey

Sonderfarben Schirme / special colors shades

Sonderfarbe Asteiche Kohle / special color oak coal



30851 Baumwolle weiß / cotton white
30851.41 Leinenoptik jute / linen look jute
30851.82 Baumwolle taupe / cotton taupe



30851.20 Baumwolle schwarz silber / cotton black silver
30851.30 Bast sand / bast sand
30851.80 Baumwolle silbergrau / cotton silver grey

Sonderfarben Schirme / special colors shades



30851.20 Asteiche geölt, Schirm schwarz silber / oak oiled, shade black silver



Conico Duo

Tischleuchte
table lamp

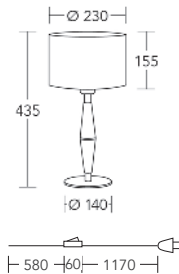

Watt 1xE27 max. 60 Watt
Leuchtmittel nicht im Lieferumfang
enthalten /
bulb not included

Leuchte / Nickel matt gebürstet
lamp Massivholz Variationen wählbar /
brushed matt nickel
solid wood variations selectable

Schalter / Schnurschalter an/aus
switch Kabel stoffummantelt schwarz /
cable inline switch on/off
cable covered with black fabric

Asteiche geölt / oak oiled



30640
Baumwolle
weiß /
cotton
white

30640.41
Leinenoptik
jute /
linen look
jute

30640.82
Baumwolle
taupe /
cotton
taupe



30640.20
Baumwolle
schwarz silber /
cotton
black silver

30640.30
Bast
sand /
bast
sand

30640.80
Baumwolle
silbergrau /
cotton
silver grey

Sonderfarben Schirme / special colors shades

Sonderfarbe Asteiche Natur / special color oak nature



30643
Baumwolle
weiß /
cotton
white

30643.41
Leinenoptik
jute /
linen look
jute

30643.82
Baumwolle
taupe /
cotton
taupe



30643.20
Baumwolle
schwarz silber /
cotton
black silver

30643.30
Bast
sand /
bast
sand

30643.80
Baumwolle
silbergrau /
cotton
silver grey

Sonderfarben Schirme / special colors shades

Sonderfarbe Asteiche weiß geölt / special color oak white oiled



30648
Baumwolle
weiß /
cotton
white

30648.41
Leinenoptik
jute /
linen look
jute

30648.82
Baumwolle
taupe /
cotton
taupe



30648.20
Baumwolle
schwarz silber /
cotton
black silver

30648.30
Bast
sand /
bast
sand

30648.80
Baumwolle
silbergrau /
cotton
silver grey

Sonderfarben Schirme / special colors shades

Sonderfarbe Asteiche Kohle / special color oak coal



30641
Baumwolle
weiß /
cotton
white

30641.41
Leinenoptik
jute /
linen look
jute

30641.82
Baumwolle
taupe /
cotton
taupe



30641.20
Baumwolle
schwarz silber /
cotton
black silver

30641.30
Bast
sand /
bast
sand

30641.80
Baumwolle
silbergrau /
cotton
silver grey

Sonderfarben Schirme / special colors shades

Conico Duo

Tischleuchte
table lamp



30640.82 Asteiche geölt, Schirm taupe /
oak oiled, shade taupe

Dana

Willkommen zu Hause! Mit einem fesselnden Buch und einem erfrischenden Aperitif in der Hand könnte es passieren, dass die Zeit in Vergessenheit gerät und Sie die Nacht zum Tag werden lassen. Mit der Anmutung zeitlos klassischer Leuchtenkultur strahlt Dana ein Nest an Wohnlichkeit aus. Massiv kantiges Holz lässt in jeder Längsseite einen feinen Aluminium-Streifen einziehen. Diese Art der Einfassung nimmt dem Holz die klobige Struktur und verhilft dem Leuchtenfuß zu einer modernen Kombination aus Holz und Metall. Der kräftige Sockel aus mattem Nickel bildet das richtige Fundament.

Welcome Home! With a captivating book and a refreshing aperitif in the hand, it might happen that you will forget the time and let night turn into day. With the impression of timeless classic lighting culture, Dana radiates a cosy atmosphere. The solid edged wood is accentuated with a fine aluminum strip along the length of each side. This type of trimming takes the bulky structure from the wood and makes a modern combination of wood and metal. The powerful socket made of matt nickel forms the right fundament.



11960 Asteiche geölt / oak oiled

Dana

Balkenleuchte
pendant lamp

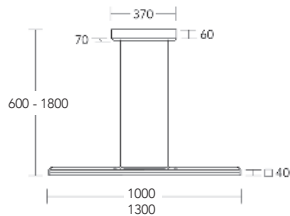

L in mm	1000	1300
Watt / watt		
Up	1x7,5	1x7,5
Lumen	900	900
Watt / watt		
Down	25,2	32,2
Lumen	2340	2990

LED austauschbar / interchangeable



Abstrahlwinkel /
beam angle

120°

Lichtfarbe /
lightcolour

2200-4000 Kelvin

CRI >90

EEK E (nach alter EU-Norm A-A⁺) /
E (according to old EU standard A-A⁺)

Extras /
extras höhenverstellbar
kürzbar /
height adjustable
can be shortened

Leuchte /
lamp Nickel matt gebürstet
Massivholz Variationen wählbar
Alu-LED-Leiste Acryl satiniert /
brushed matt nickel
solid wood variations selectable
Alu-LED-strip acryl, satined

Produktvariante /
product variation

Applikationen und Baldachin
Schwarz gepulvert
Artikel-Nr. mit „S“ /
applications and ceiling box
black powder coated
article no. with S

Schaltung /
switching Dimm-to-warm-Funktion und an/aus
per Tastdimmer am Leuchtenkörper,
Up & Down Licht getrennt schalt- und
dimmbar /



dimm-to-warm-function and on/off via
touchdimmer on the light corpus,
up & down light separately dimmable
and controllable

höhenverstellbar durch Rollzug

Asteiche geölt /
oak oiled



1000 mm	811260UD Nickel
1000 mm	811260UDS schwarz
1300 mm	811660UD Nickel
1300 mm	811660UDS schwarz



Sonderfarbe Asteiche Natur /
special color oak nature



1000 mm	811263UD Nickel
1000 mm	811263UDS schwarz
1300 mm	811663UD Nickel
1300 mm	811663UDS schwarz



Sonderfarbe Asteiche weiß geölt /
special color oak white oiled



1000 mm	811268UD Nickel
1000 mm	811268UDS schwarz
1300 mm	811668UD Nickel
1300 mm	811668UDS schwarz



Sonderfarbe Asteiche Kohle /
special color oak coal



1000 mm	811261UD Nickel
1000 mm	811261UDS schwarz
1300 mm	811661UD Nickel
1300 mm	811661UDS schwarz



Dana

Balkenleuchte
pendant lamp

Neuheit
novelty

Licht
up&down
light

Schwarze
Applikationen
möglich

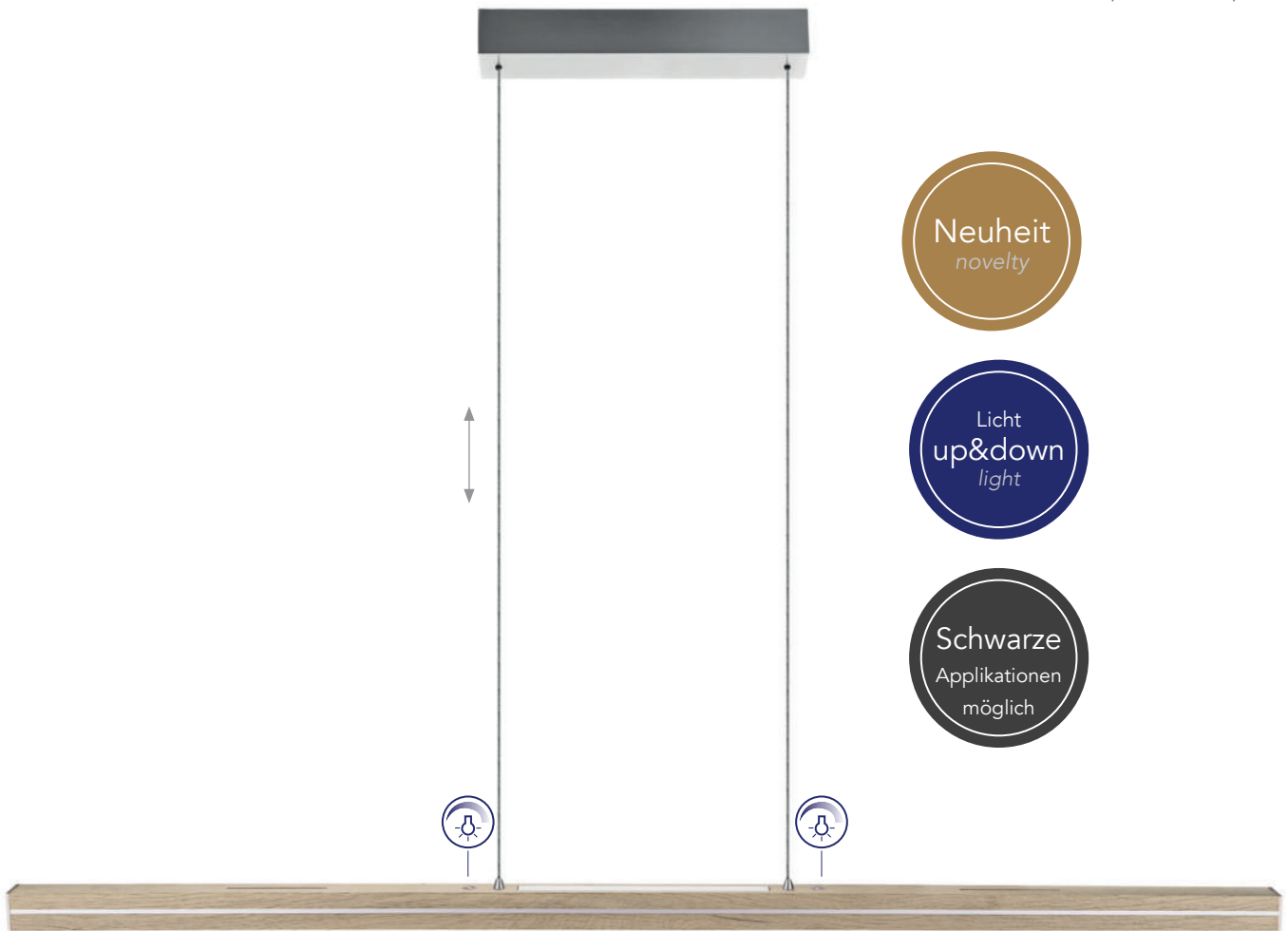

Dana

Deckenleuchte
ceiling lamp

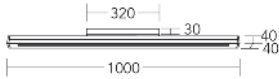

Watt 25,2 Watt LED

LED austauschbar / interchangeable



Abstrahlwinkel /
beam angle
120°

Lichtfarbe /
lightcolour
2200-4000 Kelvin

Lumen 2340 lm

CRI > 90

EEK E (nach alter EU-Norm A-A⁺⁺) /
E (according to old EU standard A-A⁺⁺)

Leuchte /
lamp
Schwarz gepulvert
Massivholz Variationen wählbar
Alu-LED-Leiste Acryl satiniert /
black powder coated
solid wood variations selectable
Alu-LED-strip acryl, satined

Produktvariante /
product variation

Applikationen und Baldachin
Nickel matt gebürstet
Artikel-Nr. ohne „S“ /
applications and ceiling box
brushed nickel matt
article no. without S

Steuerung /
control



Klick&Dim – Steuerung über
vorhandenen Wandschalter /
control via existing wall switch

Asteiche geölt /
oak oiled



11460S schwarz
11460 Nickel



Sonderfarbe Asteiche Natur /
special color oak nature



11463S schwarz
11463 Nickel



Sonderfarbe Asteiche weiß geölt /
special color oak white oiled



11468S schwarz
11468 Nickel



Sonderfarbe Asteiche Kohle /
special color oak coal



11461S schwarz
11461 Nickel



Dana

Deckenleuchte
ceiling lamp

Neuheit
novelty

Nickel
Applikationen
möglich



11460S Asteiche geölt / oak oiled

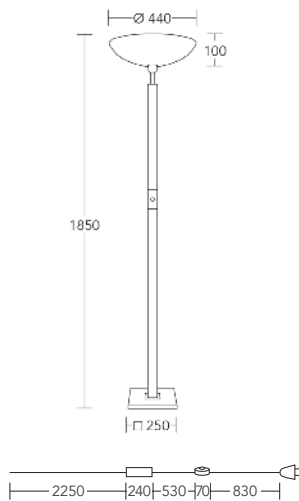

Dana

Fluter
flood light

Watt 40 Watt LED

LED austauschbar / interchangeable

Abstrahlwinkel /
beam angle

120°

Lichtfarbe /
lightcolour

2700 Kelvin

Lumen 3700 lm

CRI >90

EEK E (nach alter EU-Norm A-A⁺⁺) /
E (according to old EU standard A-A⁺⁺)

Leuchte /
lamp

Nickel matt gebürstet
Massivholz Variationen wählbar
Alu-LED-Leiste Acryl satiniert
Glas weiß satiniert /
brushed matt nickel
solid wood variations selectable
Alu-LED-strip acryl, satined
glass white frosted

Produktvariante /
product variation

Applikationen und Leuchtenfuß
Schwarz gepulvert
Artikel-Nr. mit „S“ /
applications and Luminaire base
black powder coated
article no. with S

Schalter /
switch

Trittschalter an/aus
Kabel stoffummantelt schwarz /
foot switch on/off
cable covered with black fabric



Schaltung /
switching

Dimmbar und an/aus per Tastdimmer
am Leuchtenkörper /
dimm-function and on/off via
touchdimmer on the light corpus

Steuerung /
control

Klick&App by Casambi auf Anfrage mit
Mehrpreis – Steuerung über mobile App /
on request control via mobile app with
additional price



Mehr HerzBlut-Informationen ab Seite 190 /
more informations about HerzBlut see page 190

Asteiche geölt /
oak oiled11960 Nickel
11960S schwarzSonderfarbe Asteiche Natur /
special color oak nature11963 Nickel
11963S schwarzSonderfarbe Asteiche weiß geölt /
special color oak white oiled11968 Nickel
11968S schwarzSonderfarbe Asteiche Kohle /
special color oak coal11961 Nickel
11961S schwarz

Dana

Fluter
flood light



Licht
up&down
light

Neuheit
novelty

Schwarze
Applikationen
möglich

11960 Asteiche geölt / oak oiled

Dana

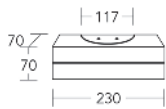
Wandleuchte Up & Down
wall lamp up & downWatt Up
& Down 2x3 Watt LEDLED austauschbar durch HerzBlut-
Kundenservice /
can be changed by HerzBlut customer
serviceAbstrahlwinkel /
beam angle
120°Lichtfarbe /
lightcolour
2700 Kelvin

Lumen 700 lm

EEK E (nach alter EU-Norm A-A**) /
E (according to old EU standard A-A**)Leuchte /
lamp Nickel matt gebürstet
Massivholz Variationen wählbar
Alu-LED-Leiste Acryl satiniert /
brushed matt nickel
solid wood variations selectable
Alu-LED-strip acryl, satinedSchalter /
switch über Wandschalter an/aus /
wall switch on/offAsteiche geölt /
oak oiled

10580

Sonderfarbe Asteiche Natur /
special color oak nature

10583

Sonderfarbe Asteiche weiß geölt /
special color oak white oiled

10588

Sonderfarbe Asteiche Kohle /
special color oak coal

10581

Sonderfarbe Nussbaum geölt /
special color walnut oiled

10585

Dana

Wandleuchte Up & Down
wall lamp up & down

Licht
up&down
light



10580 Asteiche geölt / oak oiled



Dana

Tischleuchte
table lamp

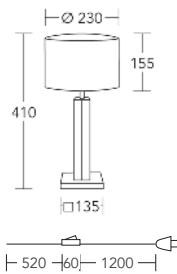

Watt 1xE27 max. 60 Watt
Leuchtmittel nicht im Lieferumfang
enthalten /
bulb not included

Leuchte / Nickel matt gebürstet
lamp Massivholz Variationen wählbar /
brushed matt nickel
solid wood variations selectable

Schalter / Schnurschalter an/aus
switch Kabel stoffummantelt schwarz /
cable inline switch on/off
cable covered with black fabric

Asteiche geölt / oak oiled



11660
Baumwolle
weiß /
cotton
white

11660.41
Leinenoptik
jute /
linen look
jute

11660.82
Baumwolle
taupe /
cotton
taupe

11660.20
Baumwolle
schwarz
silber /
cotton
black
silver

11660.30
Bast
sand /
bast
sand

11660.80
Baumwolle
silbergrau /
cotton
silver
grey

Sonderfarben Schirme / special colors shades

Sonderfarbe Asteiche Natur / special color oak nature



11663
Baumwolle
weiß /
cotton
white

11663.41
Leinenoptik
jute /
linen look
jute

11663.82
Baumwolle
taupe /
cotton
taupe

11663.20
Baumwolle
schwarz
silber /
cotton
black
silver

11663.30
Bast
sand /
bast
sand

11663.80
Baumwolle
silbergrau /
cotton
silver
grey

Sonderfarben Schirme / special colors shades

Sonderfarbe Asteiche weiß geölt / special color oak white oiled



11668
Baumwolle
weiß /
cotton
white

11668.41
Leinenoptik
jute /
linen look
jute

11668.82
Baumwolle
taupe /
cotton
taupe

11668.20
Baumwolle
schwarz
silber /
cotton
black
silver

11668.30
Bast
sand /
bast
sand

11668.80
Baumwolle
silbergrau /
cotton
silver
grey

Sonderfarben Schirme / special colors shades

Dana

Tischleuchte
table lamp

Sonderfarbe Asteiche Kohle / special color oak coal



11641
Baumwolle
weiß /
cotton
white

11641.41
Leinenoptik
jute /
linen look
jute

11641.82
Baumwolle
taupe /
cotton
taupe



11641.20
Baumwolle
schwarz silber /
cotton
black silver

11641.30
Bast
sand /
bast
sand

11641.80
Baumwolle
silbergrau /
cotton
silver grey

Sonderfarben Schirme / special colors shades

Sonderfarbe Nussbaum geölt / special color walnut oiled



11665
Baumwolle
weiß /
cotton
white

11665.41
Leinenoptik
jute /
linen look
jute

11665.82
Baumwolle
taupe /
cotton
taupe



11665.20
Baumwolle
schwarz silber /
cotton
black silver

11665.30
Bast
sand /
bast
sand

11665.80
Baumwolle
silbergrau /
cotton
silver grey

Sonderfarben Schirme / special colors shades



11660.82 Asteiche geölt, Schirm taupe /
oak oiled, shade taupe

Dana

Hockerleuchte
desk lamp

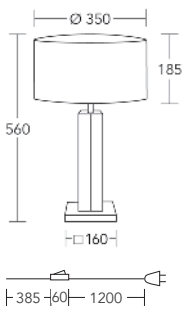

Watt / watt 1xE27 max. 60 Watt
Leuchtmittel nicht im Lieferumfang
enthalten /
bulb not included

Leuchte
lamp Nickel matt gebürstet
Massivholz Variationen wählbar
Schirm mit Abdeckung in
Schirmfarbe /
brushed matt nickel
solid wood variations selectable
shade closed with cover in shade
colour

Schalter
switch Schnurschalter an/aus
Kabel stoffummantelt schwarz /
cable inline switch on/off
cable covered with black fabric

Asteiche geölt / oak oiled



11760
Baumwolle
weiß /
cotton
white

11760.41
Leinenoptik
jute /
linen look
jute

11760.82
Baumwolle
taupe /
cotton
taupe

11760.20
Baumwolle
schwarz silber /
cotton
black silver

11760.30
Bast
sand /
bast
sand

11760.80
Baumwolle
silbergrau /
cotton
silver grey

Sonderfarben Schirme / special colors shades

Sonderfarbe Astsche Natur / special color oak nature



11763
Baumwolle
weiß /
cotton
white

11763.41
Leinenoptik
jute /
linen look
jute

11763.82
Baumwolle
taupe /
cotton
taupe

11763.20
Baumwolle
schwarz silber /
cotton
black silver

11763.30
Bast
sand /
bast
sand

11763.80
Baumwolle
silbergrau /
cotton
silver grey

Sonderfarben Schirme / special colors shades

Sonderfarbe Astsche weiß geölt / special color oak white oiled



11768
Baumwolle
weiß /
cotton
white

11768.41
Leinenoptik
jute /
linen look
jute

11768.82
Baumwolle
taupe /
cotton
taupe

11768.20
Baumwolle
schwarz silber /
cotton
black silver

11768.30
Bast
sand /
bast
sand

11768.80
Baumwolle
silbergrau /
cotton
silver grey

Sonderfarben Schirme / special colors shades

Dana

Hockerleuchte
desk lamp

Sonderfarbe Asteiche Kohle / special color oak coal



11741
Baumwolle
weiß /
cotton
white

11741.41
Leinenoptik
jute /
linen look
jute

11741.82
Baumwolle
taupe /
cotton
taupe

11741.20
Baumwolle
schwarz silber /
cotton
black silver

11741.30
Bast
sand /
bast
sand

11741.80
Baumwolle
silbergrau /
cotton
silver grey

Sonderfarben Schirme / special colors shades

Sonderfarbe Nussbaum geölt / special color walnut oiled



11765
Baumwolle
weiß /
cotton
white

11765.41
Leinenoptik
jute /
linen look
jute

11765.82
Baumwolle
taupe /
cotton
taupe

11765.20
Baumwolle
schwarz silber /
cotton
black silver

11765.30
Bast
sand /
bast
sand

11765.80
Baumwolle
silbergrau /
cotton
silver grey

Sonderfarben Schirme / special colors shades



11740.41 Asteiche geölt, Schirm Leinenoptik Jute /
oak oiled, shade linen look jute

Dana

Stehleuchte
floor lamp

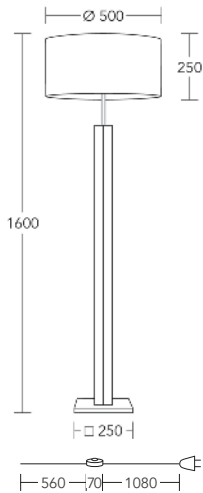

Watt 3xE27 max. 60 Watt
Leuchtmittel nicht im Lieferumfang
enthalten /
bulb not included

Leuchte /
lamp Nickel matt gebürstet
Massivholz Variationen wählbar
Schirm mit Abdeckung in
Schirmfarbe /
brushed matt nickel
solid wood variations selectable
shade closed with cover in shade
colour

Schalter /
switch Trittschalter an/aus /
Kabel stoffummantelt schwarz /
foot switch on/off
cable covered with black fabric

Asteiche geölt / oak oiled



11860
Baumwolle
weiß /
cotton
white

11860.41
Leinenoptik
jute /
linen look
jute

11860.82
Baumwolle
taupe /
cotton
taupe

11860.20
Baumwolle
schwarz silber /
cotton
black silver

11860.30
Bast
sand /
bast
sand

11860.80
Baumwolle
silbergrau /
cotton
silver grey

Sonderfarben Schirme / special colors shades

Sonderfarbe Asteteiche Natur / special color oak nature



11863
Baumwolle
weiß /
cotton
white

11863.41
Leinenoptik
jute /
linen look
jute

11863.82
Baumwolle
taupe /
cotton
taupe

11863.20
Baumwolle
schwarz silber /
cotton
black silver

11863.30
Bast
sand /
bast
sand

11863.80
Baumwolle
silbergrau /
cotton
silver grey

Sonderfarben Schirme / special colors shades

Sonderfarbe Asteteiche weiß geölt / special color oak white oiled



11868
Baumwolle
weiß /
cotton
white

11868.41
Leinenoptik
jute /
linen look
jute

11868.82
Baumwolle
taupe /
cotton
taupe

11868.20
Baumwolle
schwarz silber /
cotton
black silver

11868.30
Bast
sand /
bast
sand

11868.80
Baumwolle
silbergrau /
cotton
silver grey

Sonderfarben Schirme / special colors shades

Dana

Stehleuchte
floor lamp

Sonderfarbe Asteiche weiß geölt / special color oak white oiled



11841
Baumwolle
weiß /
cotton
white

11841.41
Leinenoptik
jute /
linen look
jute

11841.82
Baumwolle
taupe /
cotton
taupe

11841.20
Baumwolle
schwarz silber /
cotton
black silver

11841.30
Bast
sand /
bast
sand

11841.80
Baumwolle
silbergrau /
cotton
silver grey

Sonderfarben Schirme / special colors shades

Sonderfarbe Asteiche Kohle / special color oak coal



11865
Baumwolle
weiß /
cotton
white

11865.41
Leinenoptik
jute /
linen look
jute

11865.82
Baumwolle
taupe /
cotton
taupe

11865.20
Baumwolle
schwarz silber /
cotton
black silver

11865.30
Bast
sand /
bast
sand

11865.80
Baumwolle
silbergrau /
cotton
silver grey

Sonderfarben Schirme / special colors shades



11860 Asteiche geölt, Schirm weiß /
oak oiled, shade white

Dana Q

Dana Quadra – kurz Dana Q – ein gelungener Coup aus unserer Manufaktur! Für all diejenigen, denen unser beliebtes Model Dana, mit den großen runden Lampenschirmen, zu ausladend ist, gibt es nun Dana Q mit einer frech sportiven Lampenschirmvariante in rechteckig. Diese Möglichkeit verschafft der Leuchtenserie Dana auch in die kleinsten und schmalsten Raumwinkel mit Licht einzuziehen. Fensterbänke, Kaminsimse und Nischen zu beleuchten, um persönliche Refugien noch behaglicher zu machen.

Dana Quadra – in short Dana Q - the latest coup from our manufacture! For all those for whom our popular model Dana, with its large, round lampshades, is too protruding, we offer now Dana Q with a fancy, sporty rectangular lampshade variant. With this possibility, the Dana series of lamps manages to find its way into the smallest and narrowest corners of a room with light. To illuminate window sills, mantelpieces and niches to create personal refuges even more comfortable.



11768.141 Asteiche weiß geölt, Schirm Leinenoptik Jute /
oak white oiled, shade linen look jute



Dana Q

Tischleuchte
table lamp

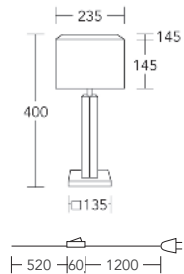

- Watt 1xE27 max. 60 Watt
Leuchtmittel nicht im Lieferumfang
enthalten /
bulb not included
- Leuchte /
lamp Nickel matt gebürstet
Massivholz Variationen wählbar /
brushed matt nickel
solid wood variations selectable
- Schalter /
switch Schnurschalter an/aus
Kabel stoffummantelt schwarz /
cable inline switch on/off
cable covered with black fabric

Asteiche geölt / oak oiled



- 11660.100 Baumwolle
weiß /
cotton
white
- 11660.141 Leinenoptik
jute /
linen look
jute
- 11660.182 Baumwolle
taupe /
cotton
taupe



- 11660.120 Baumwolle
schwarz silber /
cotton
black silver
- 11660.130 Bast
sand /
bast
sand
- 11660.180 Baumwolle
silbergrau /
cotton
silver grey

Sonderfarben Schirme / special colors shades

Sonderfarbe Asteiche Natur / special color oak nature



- 11663.100 Baumwolle
weiß /
cotton
white
- 11663.141 Leinenoptik
jute /
linen look
jute
- 11663.182 Baumwolle
taupe /
cotton
taupe



- 11663.120 Baumwolle
schwarz silber /
cotton
black silver
- 11663.130 Bast
sand /
bast
sand
- 11663.180 Baumwolle
silbergrau /
cotton
silver grey

Sonderfarben Schirme / special colors shades

Sonderfarbe Asteiche weiß geölt / special color oak white oiled



- 11668.100 Baumwolle
weiß /
cotton
white
- 11668.141 Leinenoptik
jute /
linen look
jute
- 11668.182 Baumwolle
taupe /
cotton
taupe



- 11668.120 Baumwolle
schwarz silber /
cotton
black silver
- 11668.130 Bast
sand /
bast
sand
- 11668.180 Baumwolle
silbergrau /
cotton
silver grey

Sonderfarben Schirme / special colors shades

Dana Q

Tischleuchte
table lamp

Sonderfarbe Asteiche Kohle / special color oak coal



11641.100
Baumwolle
weiß /
cotton
white

11641.141
Leinenoptik
jute /
linen look
jute

11641.182
Baumwolle
taupe /
cotton
taupe

11641.120
Baumwolle
schwarz silber /
cotton
black silver

11641.130
Bast
sand /
bast
sand

11641.180
Baumwolle
silbergrau /
cotton
silver grey

Sonderfarben Schirme / special colors shades

Sonderfarbe Nussbaum geölt / special color walnut oiled



11665.100
Baumwolle
weiß /
cotton
white

11665.141
Leinenoptik
jute /
linen look
jute

11665.182
Baumwolle
taupe /
cotton
taupe

11665.120
Baumwolle
schwarz silber /
cotton
black silver

11665.130
Bast
sand /
bast
sand

11665.180
Baumwolle
silbergrau /
cotton
silver grey

Sonderfarben Schirme / special colors shades



11660.182 Asteiche geölt, Schirm taupe /
oak oiled, shade taupe

Dana Q

Hockerleuchte
desk lamp

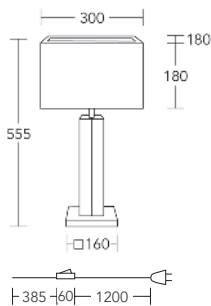

Watt 1xE27 max. 60 Watt
Leuchtmittel nicht im Lieferumfang
enthalten /
bulb not included

Leuchte / Nickel matt gebürstet
lamp Massivholz Variationen wählbar
Schirm mit Abdeckung in
Schirmfarbe /
brushed matt nickel
solid wood variations selectable
shade closed with cover in shade
colour

Schalter / Schnurschalter an/aus
switch Kabel stoffummantelt schwarz /
cable inline switch on/off
cable covered with black fabric

Asteiche geölt / oak oiled



11760.100 Baumwolle
weiß /
cotton
white

11760.141 Leinenoptik
jute /
linen look
jute

11760.182 Baumwolle
taupe /
cotton
taupe



11760.120 Baumwolle
schwarz silber /
cotton
black silver

11760.130 Bast
sand /
bast
sand

11760.180 Baumwolle
silbergrau /
cotton
silver grey

Sonderfarben Schirme / special colors shades

Sonderfarbe Asteiche Natur / special color oak nature

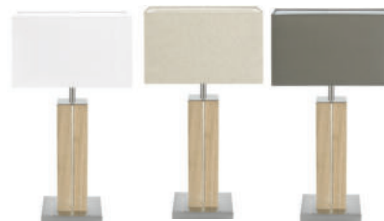

11763.100 Baumwolle
weiß /
cotton
white

11763.141 Leinenoptik
jute /
linen look
jute

11763.182 Baumwolle
taupe /
cotton
taupe



11763.120 Baumwolle
schwarz silber /
cotton
black silver

11763.130 Bast
sand /
bast
sand

11763.180 Baumwolle
silbergrau /
cotton
silver grey

Sonderfarben Schirme / special colors shades

Sonderfarbe Asteiche weiß geölt / special color oak white oiled



11768.100 Baumwolle
weiß /
cotton
white

11768.141 Leinenoptik
jute /
linen look
jute

11768.182 Baumwolle
taupe /
cotton
taupe



11768.120 Baumwolle
schwarz silber /
cotton
black silver

11768.130 Bast
sand /
bast
sand

11768.180 Baumwolle
silbergrau /
cotton
silver grey

Sonderfarben Schirme / special colors shades

Dana Q

Hockerleuchte
desk lamp

Sonderfarbe Asteiche Kohle / special color oak coal



11741.100 Baumwolle weiß / cotton white
11741.141 Leinenoptik jute / linen look jute
11741.182 Baumwolle taupe / cotton taupe



11741.120 Baumwolle schwarz silber / cotton black silver
11741.130 Bast sand / bast sand
11741.180 Baumwolle silbergrau / cotton silver grey

Sonderfarben Schirme / special colors shades

Sonderfarbe Nussbaum geölt / special color walnut oiled

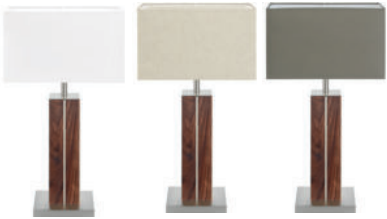

11765.100 Baumwolle weiß / cotton white
11765.141 Leinenoptik jute / linen look jute
11765.182 Baumwolle taupe / cotton taupe



11765.120 Baumwolle schwarz silber / cotton black silver
11765.130 Bast sand / bast sand
11765.180 Baumwolle silbergrau / cotton silver grey

Sonderfarben Schirme / special colors shades



11760.120 Asteiche geölt, Schirm schwarz / oak oiled, shade black

Dana Q

Stehleuchte
floor lamp

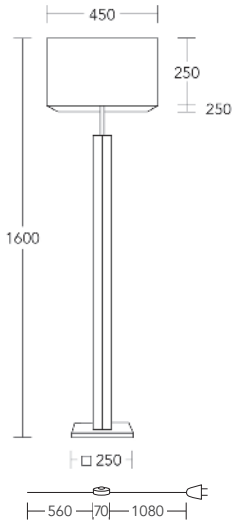

Watt 3xE27 max. 60 Watt
Leuchtmittel nicht im Lieferumfang
enthalten /
bulb not included

Leuchte / Nickel matt gebürstet
lamp Massivholz Variationen wählbar
Schirm mit Abdeckung in
Schirmfarbe /
brushed matt nickel
solid wood variations selectable
shade closed with cover in shade
colour

Schalter / Trittschalter an/aus
switch Kabel stoffummantelt schwarz /
foot switch on/off
cable covered with black fabric

Asteiche geölt / oak oiled

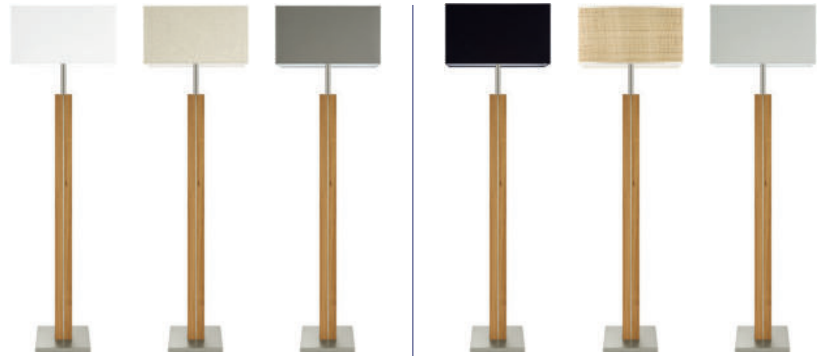

11860.100
Baumwolle
weiß /
cotton
white

11860.141
Leinenoptik
jute /
linen look
jute

11860.182
Baumwolle
taupe /
cotton
taupe

11860.120
Baumwolle
schwarz silber /
cotton
black silver

11860.130
Bast
sand /
bast
sand

11860.180
Baumwolle
silbergrau /
cotton
silver grey

Sonderfarben Schirme / special colors shades

Sonderfarbe Astsche Natur / special color oak nature

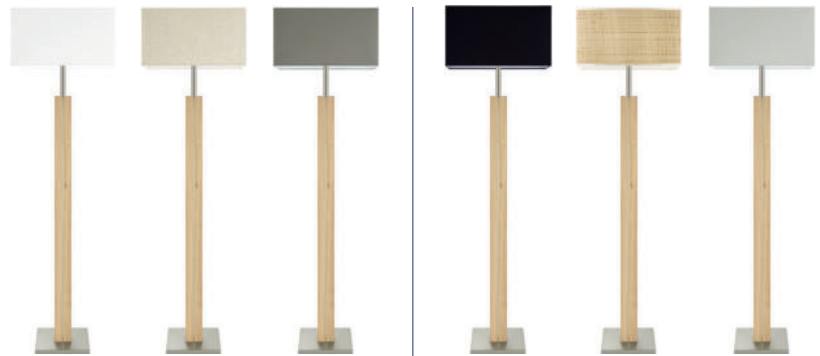

11863.100
Baumwolle
weiß /
cotton
white

11863.141
Leinenoptik
jute /
linen look
jute

11863.182
Baumwolle
taupe /
cotton
taupe

11863.120
Baumwolle
schwarz silber /
cotton
black silver

11863.130
Bast
sand /
bast
sand

11863.180
Baumwolle
silbergrau /
cotton
silver grey

Sonderfarben Schirme / special colors shades

Sonderfarbe Astsche weiß geölt / special color oak white oiled

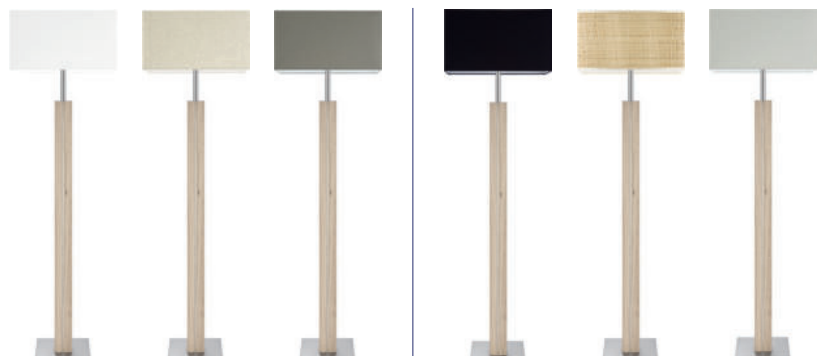

11868.100
Baumwolle
weiß /
cotton
white

11868.141
Leinenoptik
jute /
linen look
jute

11868.182
Baumwolle
taupe /
cotton
taupe

11868.120
Baumwolle
schwarz silber /
cotton
black silver

11868.130
Bast
sand /
bast
sand

11868.180
Baumwolle
silbergrau /
cotton
silver grey

Sonderfarben Schirme / special colors shades

Dana Q

Stehleuchte
floor lamp

Sonderfarbe Asteiche Kohle / special color oak coal

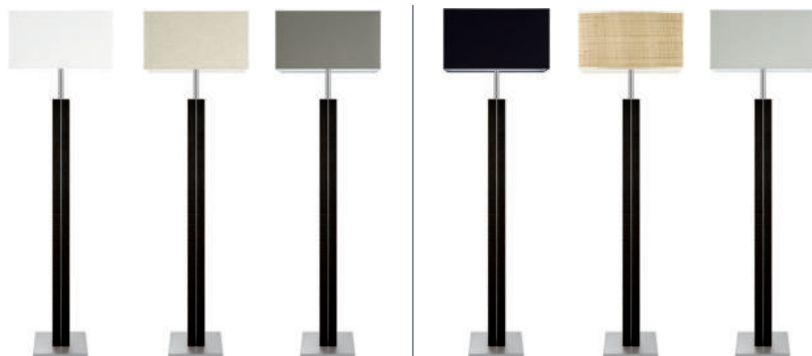

11841.100
Baumwolle
weiß /
cotton
white

11841.141
Leinenoptik
jute /
linen look
jute

11841.182
Baumwolle
taupe /
cotton
taupe

11841.120
Baumwolle
schwarz silber /
cotton
black silver

11841.130
Bast
sand /
bast
sand

11841.180
Baumwolle
silbergrau /
cotton
silver grey

Sonderfarben Schirme / special colors shades

Sonderfarbe Nussbaum geölt / special color walnut oiled coal

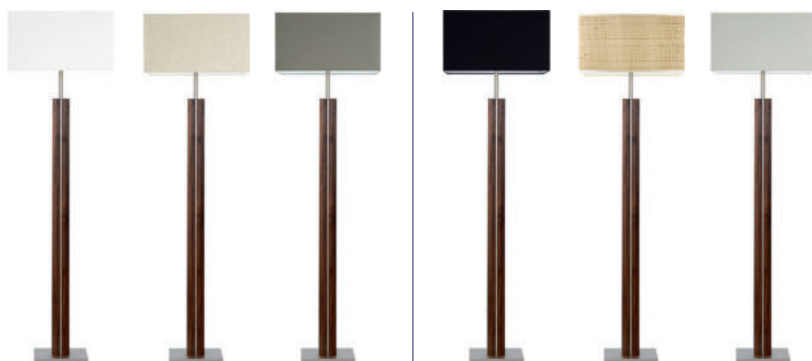

11865.100
Baumwolle
weiß /
cotton
white

11865.141
Leinenoptik
jute /
linen look
jute

11865.182
Baumwolle
taupe /
cotton
taupe

11865.120
Baumwolle
schwarz silber /
cotton
black silver

11865.130
Bast
sand /
bast
sand

11865.180
Baumwolle
silbergrau /
cotton
silver grey

Sonderfarben Schirme / special colors shades

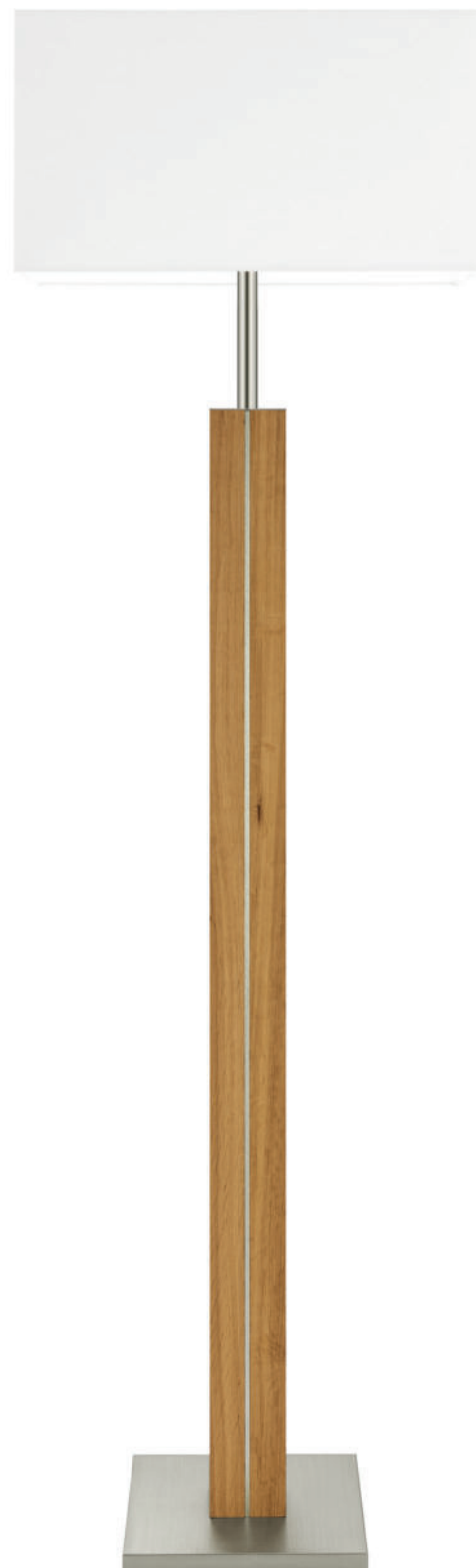

11860.100 Asteiche geölt, Schirm weiß /
oak oiled, shade white

Neuheit
novelty

Lore

Lebendige Ausstrahlung wäre eine passende Bezeichnung für das Erscheinungsbild der Leuchterserie Lore. Wenn das Licht des Tages sich der Dämmerung des Abends neigt, dann erwacht die goldene Stunde der farbenfrohen Lore.

Die Farben und das Design des Lampenschirms passen von Natur aus in jede Wohnsituation. Ganz frei aller Konventionen und Erwartungen ist Lore für sich ein ausgefallenes Statement der Modernen, Andersdenkenden und Kunstliebhaber. Das weiche Tuch aus feiner Baumwolle drapiert sich locker um ein eigens dafür angefertigtes Gestell aus lackiertem Draht und erinnert an die Unbefangenheit und Leichtigkeit des Lebens. Sich zu erlauben, festgefahrenen Gegebenheiten, wie Lampenschirme, einfach mal neu zu interpretieren.

Die Kordel, die farblich abgestimmt um das feine Tuch gebunden wird rundet die Neuordnung des Lampenschirmes Lore ab.

Vibrant radiance would be an appropriate description for the appearance of the luminaire series Lore. When the light of the day, leans towards the twilight of the evening, then awakens the golden hour of colorful Lore.

The colors and design of the lampshade inherently fit into any living situation. Completely free of all conventions and expectations, Lore is in itself an offbeat statement of the modern, the different and the art lover.

The soft cloth of fine cotton drapes loosely around a custom frame of lacquered wire, evoking the impartiality and lightness of life. To allow oneself to reinterpret entrenched conditions, such as lampshades, to simply reinterpret them. The cord, which is tied in matching colors around the fine cloth rounds off the reorganization of the lampshade Lore.



14850.62 Asteiche geölt,
Gestell schwarz,
Schal magenta /
oak oiled, frame black,
fabric magenta

Lore

Tischleuchte
table lamp

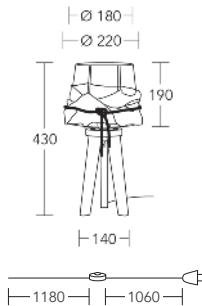

Watt 1xE27 max. 60 Watt
Leuchtmittel nicht im Lieferumfang
enthalten /
bulb not included

Leuchte fotografiert mit einem Leucht-
mittel der Firma Segula

Leuchte / Nickel matt gebürstet
lamp Massivholz Variationen wählbar /
brushed matt nickel
solid wood variations selectable

Schalter / Schnurschalter an/aus
switch Kabel stoffummantelt schwarz /
cable inline switch on/off
cable covered with black fabric

Lampenschirmgestell /
Lampshade framework
Drahtgestell
weiß: Artikelnummer .5
schwarz: Artikelnummer .6 /
Wireframe
white: item number .5
black: item number .6

Stoff / Baumwolle
fabric weiß/Kordel schwarz: Artikelnummer .1
magenta/Kordel burgund: Artikelnummer .2
orange/Kordel orange: Artikelnummer .3
schwarz/Kordel weiß: Artikelnummer .6
cotton wrapping
white/cord black: item number .1
magenta/ cord orange: item number .2
orange/cord white: item number .3
black/cord white: item number .6

Bestellnumeraufbau /
order number construction
Beispiel 14650.53
Fuß - 14650 (Elli)
Gestell - 5 (weiß)
Schal - 3 (orange) /
example 14580.53
feet - 14650 (Elli)
frame - 5 (white)
fabric - 3 (orange)

Mehr HerzBlut-Informationen ab Seite 190 /
more informations about HerzBlut see page 190

Asteiche geölt / oak oiled

Gestell weiß / framework white



14650.51
Baumwolle
weiß/schwarz /
cotton
white/black

14650.52
Baumwolle
magenta /
cotton
magenta

14650.53
Baumwolle
orange /
cotton
orange

14650.56
Baumwolle
schwarz/weiß /
cotton
black/white

Sonderfarbe Asteiche Natur / special color oak nature

Gestell weiß / framework white



14653.51
Baumwolle
weiß/schwarz
cotton
white/black

14653.52
Baumwolle
magenta /
cotton
magenta

14653.53
Baumwolle
orange /
cotton
orange

14653.56
Baumwolle
schwarz/weiß /
cotton
black/white

Sonderfarbe Asteiche weiß geölt / special color oak white oiled

Gestell weiß / framework white



14658.51
Baumwolle
weiß/schwarz
cotton
white/black

14658.52
Baumwolle
magenta /
cotton
magenta

14658.53
Baumwolle
orange /
cotton
orange

14658.56
Baumwolle
schwarz/weiß /
cotton
black/white

Sonderfarbe Asteiche Kohle / special color oak coal

Gestell weiß / framework white



14651.51
Baumwolle
weiß/schwarz /
cotton
white/black

14651.52
Baumwolle
magenta /
cotton
magenta

14651.53
Baumwolle
orange /
cotton
orange

14651.56
Baumwolle
schwarz/weiß /
cotton
black/white

Asteiche geölt / oak oiled

Gestell schwarz / framework black

14650.61
Baumwolle
weiß/schwarz /
cotton
white/black14650.62
Baumwolle
magenta /
cotton
magenta14650.63
Baumwolle
orange /
cotton
orange14650.66
Baumwolle
schwarz/weiß /
cotton
black/whiteLore
Tischleuchte
table lamp

Sonderfarbe Asteiche Natur / special color oak nature

Gestell schwarz / framework black

14653.61
Baumwolle
weiß/schwarz /
cotton
white/black14653.62
Baumwolle
magenta /
cotton
magenta14653.63
Baumwolle
orange /
cotton
orange14653.66
Baumwolle
schwarz/weiß /
cotton
black/whiteNeuheit
novelty

Sonderfarbe Asteiche weiß geölt / special color oak white oiled

Gestell schwarz / framework black

14658.61
Baumwolle
weiß/schwarz /
cotton
white/black14658.62
Baumwolle
magenta /
cotton
magenta14658.63
Baumwolle
orange /
cotton
orange14658.66
Baumwolle
schwarz/weiß /
cotton
black/white

Sonderfarbe Asteiche Kohle / special color oak coal

Gestell schwarz / framework black

14651.61
Baumwolle
weiß/schwarz /
cotton
white/black14651.62
Baumwolle
magenta /
cotton
magenta14651.63
Baumwolle
orange /
cotton
orange14651.66
Baumwolle
schwarz/weiß /
cotton
black/white14650.63 Asteiche geölt, Gestell weiß, Schal orange /
oak oiled, frame white, fabric orange

Lore

Stehleuchte
floor lamp

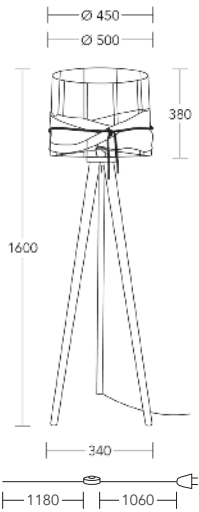

Watt 1xE27 max. 60 Watt
Leuchtmittel nicht im Lieferumfang
enthalten /
bulb not included

Leuchte fotografiert mit einem Leucht-
mittel der Firma Segula

Leuchte / Nickel matt gebürstet
lamp / brushed matt nickel
Massivholz Variationen wählbar /
solid wood variations selectable

Schalter / Schnursschalter an/aus
switch / cable inline switch on/off
Kabel stoffummantelt schwarz /
cable covered with black fabric

Lampenschirmgestell /
Lampshade framework
Drahtgestell
weiß: Artikelnummer .5
schwarz: Artikelnummer .6 /
Wireframe
white: item number .5
black: item number .6

Stoff / Baumwolle
fabric / cotton
weiß/Kordel schwarz: Artikelnummer .1
magenta/Kordel burgund: Artikelnummer .2
orange/Kordel orange: Artikelnummer .3
schwarz/Kordel weiß: Artikelnummer .6
cotton wrapping
white/cord black: item number .1
magenta/ cord orange: item number .2
orange/cord white: item number .3
black/cord white: item number .6

Bestellnumeraufbau /
order number construction
Beispiel 14851.52
Fuß - 14851 (Elli Kohle)
Gestell - 5 (weiß)
Schal - 2 (magenta) /
example 14851.52
feet - 14851 (Elli coal)
frame - 5 (white)
fabric - 2 (magenta)

Mehr HerzBlut-Informationen ab Seite 190 /
more informations about HerzBlut see page 190

Asteiche geölt / oak oiled

Gestell weiß / framework white



14850.51
Baumwolle
weiß/schwarz /
cotton
white/black

14850.52
Baumwolle
magenta /
cotton
magenta

14850.53
Baumwolle
orange /
cotton
orange

14850.56
Baumwolle
schwarz/weiß /
cotton
black/white

Sonderfarbe Asteteiche Natur / special color oak nature

Gestell weiß / framework white



14853.51
Baumwolle
weiß/schwarz /
cotton
white/black

14853.52
Baumwolle
magenta /
cotton
magenta

14853.53
Baumwolle
orange /
cotton
orange

14853.56
Baumwolle
schwarz/weiß /
cotton
black/white

Lore

Stehleuchte
floor lamp

Sonderfarbe Asteiche weiß geölt / special color oak white oiled
Gestell weiß / framework white



14858.51
Baumwolle
weiß/schwarz /
cotton
white/black



14858.52
Baumwolle
magenta /
cotton
magenta



14858.53
Baumwolle
orange /
cotton
orange



14858.56
Baumwolle
schwarz/weiß /
cotton
black/white



Neuheit
novelty

Sonderfarbe Asteiche Kohle / special color oak coal
Gestell weiß / framework white



14851.51
Baumwolle
weiß/schwarz /
cotton
white/black



14851.52
Baumwolle
magenta /
cotton
magenta



14851.53
Baumwolle
orange /
cotton
orange



14851.56
Baumwolle
schwarz/weiß /
cotton
black/white

14851.52 Asteiche geölt,
Gestell weiß, Schal magenta/burgund /
oak oiled, frame white, fabric white/black

Lore

Stehleuchte
floor lamp

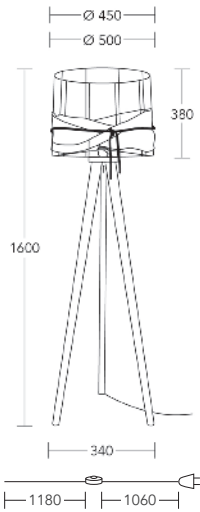

Watt 1xE27 max. 60 Watt
Leuchtmittel nicht im Lieferumfang
enthalten /
bulb not included

Leuchte fotografiert mit einem Leucht-
mittel der Firma Segula

Leuchte / Nickel matt gebürstet
lamp brushed matt nickel
Massivholz Variationen wählbar /
solid wood variations selectable

Schalter / Schnursschalter an/aus
switch cable inline switch on/off
cable covered with black fabric

Lampenschirmgestell /
Lampshade framework
Drahtgestell
weiß: Artikelnummer .5
schwarz: Artikelnummer .6 /
Wireframe
white: item number .5
black: item number .6

Stoff / Baumwolle
fabric
weiß/Kordel schwarz: Artikelnummer .1
magenta/Kordel burgund: Artikelnummer .2
orange/Kordel orange: Artikelnummer .3
schwarz/Kordel weiß: Artikelnummer .6
cotton wrapping
white/cord black: item number .1
magenta/ cord orange: item number .2
orange/cord white: item number .3
black/cord white: item number .6

Bestellnummernaufbau /
order number construction
Beispiel 14850.61
Fuß - 14851 (Elli Eiche geölt)
Gestell - 6 (schwarz)
Schal - 1 (weiß) /
example 14850.61
feet - 14851 (Elli oak oiled)
frame - 6 (black)
fabric - 1 (white)

Mehr HerzBlut-Informationen ab Seite 190 /
more informations about HerzBlut see page 190

Asteiche geölt / oak oiled

Gestell schwarz / frame black



14850.61
Baumwolle
weiß/schwarz /
cotton
white/black

14850.62
Baumwolle
magenta /
cotton
magenta

14850.63
Baumwolle
orange /
cotton
orange

14850.66
Baumwolle
schwarz/weiß /
cotton
black/white

Sonderfarbe Asteteiche Natur / special color oak nature

Gestell schwarz / frame black



14853.61
Baumwolle
weiß/schwarz /
cotton
white/black

14853.62
Baumwolle
magenta /
cotton
magenta

14853.63
Baumwolle
orange /
cotton
orange

14853.66
Baumwolle
schwarz/weiß /
cotton
black/white

Lore

Stehleuchte
floor lamp

Sonderfarbe Asteiche weiß geölt / special color oak white oiled
Gestell schwarz / frame black



14858.61
Baumwolle
weiß/schwarz /
cotton
white/black



14858.62
Baumwolle
magenta /
cotton
magenta



14858.63
Baumwolle
orange /
cotton
orange



14858.66
Baumwolle
schwarz/weiß /
cotton
black/white



Neuheit
novelty

Sonderfarbe Asteiche Kohle / special color oak coal
Gestell schwarz / frame black



14851.61
Baumwolle
weiß/schwarz /
cotton
white/black



14851.62
Baumwolle
magenta /
cotton
magenta



14851.63
Baumwolle
orange /
cotton
orange



14851.66
Baumwolle
schwarz/weiß /
cotton
black/white

14850.61 Asteiche geölt,
Gestell weiß, Schal weiß/schwarz /
oak oiled, frame white, fabric white/black

Neuheit
novelty

Naturart

Natürlichste Materialien adeln unseren Lampenschirm Naturart auf natürlich, beständig und markante Art und Weise zur Unvergesslichkeit. Von Hand aus Almwiesenheu gefertigt begleitet uns der Lampenschirm Naturart in eine neu definierte Werkstoffära, dass sich wie kein anderes Element mit Holz kombinieren lässt. Eine Leuchte, wie von Mutter Natur erschaffen aus lebendigen Materialien verwöhnt diese Leuchtsenserie mit natürlichstem Licht.

Das Licht einer Leuchte gehört zum Abend wie die Sonne zum Tag. Es heißt sie willkommen, neben dem Sofa stehend lädt es zum Verweilen ein, Licht auf natürlichste Art zu Leuchten verbaut und verpackt ist Heimkommen und Blickfang zugleich.

The most natural materials ennoble our lampshade Naturart in a natural, durable and striking way to unforgettable. Made by hand from alpine meadow hay, the lampshade Naturart accompanies us into a newly defined material era that can be combined with wood like no other element. A lamp, as if created by Mother Nature from living materials spoils this lamp series with the most natural light.

The light of a luminaire belongs to the evening as the sun belongs to the day. It welcomes them, standing next to the sofa, it invites you to linger, light in the most natural way to luminaires built and packed is homecoming and eye-catching at the same time.



Naturart

Tischleuchte
table lamp

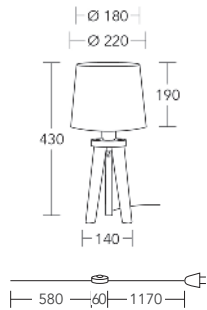

Watt 1xE27 max. 60 Watt
Leuchtmittel nicht im Lieferumfang
enthalten /
bulb not included

Leuchte / Nickel matt gebürstet
lamp Massivholz Variationen wählbar /
brushed matt nickel
solid wood variations selectable

Schalter / Schnursschalter an/aus
switch Kabel stoffummantelt schwarz /
cable inline switch on/off
cable covered with black fabric

Asteiche geölt /
oak oiled



14650.88

Sonderfarbe Asteiche Natur /
special color oak nature



14653.88

Sonderfarbe Asteiche weiß geölt /
special color oak white oiled



14658.88

Sonderfarbe Asteiche Kohle /
special color oak coal



14651.88

Naturart

Tischleuchte
table lamp

Neuheit
novelty



14650.88 Asteiche geölt, Schirm Wiese /
oak oiled shade meadow

Naturart

Stehleuchte
floor lamp

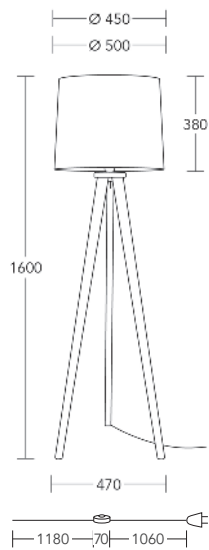

Watt 1xE27 max. 60 Watt
Leuchtmittel nicht im Lieferumfang
enthalten /
bulb not included

Leuchte / Nickel matt gebürstet
lamp Massivholz Variationen wählbar /
brushed matt nickel
solid wood variations selectable

Schalter / Trittschalter an/aus
switch Kabel stoffummantelt schwarz /
foot switch on/off
cable covered with black fabric

Asteiche geölt /
oak oiled



14850.88

Sonderfarbe Asteteiche Natur /
special color oak nature



14853.88

Sonderfarbe Asteteiche weiß geölt /
special color oak white oiled



14858.88

Sonderfarbe Asteteiche Kohle /
special color oak coal



14851.88

Naturart

Stehleuchte
floor lamp

Neuheit
novelty



14850.88 Asteiche geölt, Schirm Wiese /
oak oiled shade meadow

Elli

Reine Formensprache: Für uns dient der Leuchtenfuß Elli der Reduktion auf das Wesentliche. Die Maserung der Leuchtenfüße des Dreibeins Elli symbolisiert handwerkliches Geschick und Leichtigkeit – und verleiht der Leuchte aus filigranen Asteichenholzprofilen pure Strahlkraft.

Endlich ist es uns gelungen, das sonst mittig geführte Kabel in einem Leuchtenfuß verschwinden zu lassen. So verbindet Elli präzises Handwerk, innovatives Design und Gespür für den Geist der Zeit. Ergonomie erscheint hier wie eine einladende Geste, fokussiert auf unseren natürlichen Werkstoff Holz. Elegant thront der Lampenschirm aus unterschiedlichen, natürlichen Materialien auf dem Haupt des Fußes und macht das Dreibein Elli zu einer gelungenen Komposition.

Pure design language: For us, the Elli lamp base serves to reduce to the essential. The grain of the Elli tripod's legs symbolises craftsmanship and lightness - and gives the luminaire, made of filigree aspen wood profiles, pure radiance.

We have finally succeeded in making the cable, which is otherwise routed centrally, disappear in a luminaire base. Elli thus combines precise craftsmanship, innovative design and a feeling for the spirit of the times. Ergonomics appears here like an inviting gesture, focused on our natural material wood. Elegantly enthroned shade made of different, natural materials is elegantly enthroned on the head of the base and makes the tripod Elli a successful composition.



Elli
Tischleuchte
table lamp

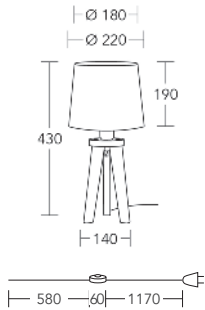

Watt 1xE27 max. 60 Watt
Leuchtmittel nicht im Lieferumfang
enthalten /
bulb not included

Leuchte / Nickel matt gebürstet
lamp brushed matt nickel
Massivholz Variationen wählbar /
solid wood variations selectable

Schalter / Schnurschalter an/aus
switch cable in line switch on/off
cable covered with black fabric

Asteiche geölt / oak oiled



14650 Baumwolle weiß / cotton white
14650.41 Leinenoptik jute / linen look jute
14650.82 Baumwolle taupe / cotton taupe



14650.20 Baumwolle schwarz silber / cotton black silver
14650.30 Bast sand / bast sand
14650.80 Baumwolle silbergrau / cotton silver grey

Sonderfarben Schirme / special colors shades

Sonderfarbe Asteiche Natur / special color oak nature



14653 Baumwolle weiß / cotton white
14653.41 Leinenoptik jute / linen look jute
14653.82 Baumwolle taupe / cotton taupe



14653.20 Baumwolle schwarz silber / cotton black silver
14653.30 Bast sand / bast sand
14653.80 Baumwolle silbergrau / cotton silver grey

Sonderfarben Schirme / special colors shades

Sonderfarbe Asteiche weiß geölt / special color oak white oiled



14658 Baumwolle weiß / cotton white
14658.41 Leinenoptik jute / linen look jute
14658.82 Baumwolle taupe / cotton taupe



14658.20 Baumwolle schwarz silber / cotton black silver
14658.30 Bast sand / bast sand
14658.80 Baumwolle silbergrau / cotton silver grey

Sonderfarben Schirme / special colors shades

Sonderfarbe Asteiche Kohle / special color oak coal



14651 Baumwolle weiß / cotton white
14651.41 Leinenoptik jute / linen look jute
14651.82 Baumwolle taupe / cotton taupe



14651.20 Baumwolle schwarz silber / cotton black silver
14651.30 Bast sand / bast sand
14651.80 Baumwolle silbergrau / cotton silver grey

Sonderfarben Schirme / special colors shades

Elli
Tischleuchte
table lamp



14651.80 Asteiche Kohle, Schirm silbergrau /
oak coal shade silver grey

Elli
Stehleuchte
floor lamp

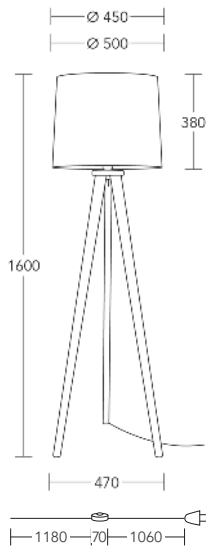

Watt 1xE27 max. 60 Watt
Leuchtmittel nicht im Lieferumfang
enthalten /
bulb not included

Leuchte /
lamp Nickel matt gebürstet
Massivholz Variationen wählbar /
brushed matt nickel
solid wood variations selectable

Schalter /
switch Trittschalter an/aus
Kabel stoffummantelt schwarz /
foot switch on/off
cable covered with black fabric

Asteiche geölt / oak oiled



14850
Baumwolle
weiß /
cotton
white

14850.41
Leinenoptik
jute /
linen look
jute

14850.82
Baumwolle
taupe /
cotton
taupe

14850.20
Baumwolle
schwarz silber /
cotton
black silver

14850.30
Bast
sand /
bast
sand

14850.80
Baumwolle
silbergrau /
cotton
silver grey

Sonderfarben Schirme / special colors shades

Sonderfarbe Asteiche Natur / special color oak nature



14853
Baumwolle
weiß /
cotton
white

14853.41
Leinenoptik
jute /
linen look
jute

14853.82
Baumwolle
taupe /
cotton
taupe

14853.20
Baumwolle
schwarz silber /
cotton
black silver

14853.30
Bast
sand /
bast
sand

14853.80
Baumwolle
silbergrau /
cotton
silver grey

Sonderfarben Schirme / special colors shades

Sonderfarbe Asteiche weiß geölt / special color oak white oiled



14858
Baumwolle
weiß /
cotton
white

14858.41
Leinenoptik
jute /
linen look
jute

14858.82
Baumwolle
taupe /
cotton
taupe

14858.20
Baumwolle
schwarz silber /
cotton
black silver

14858.30
Bast
sand /
bast
sand

14858.80
Baumwolle
silbergrau /
cotton
silver grey

Sonderfarben Schirme / special colors shades

Sonderfarbe Asteiche Kohle / special color oak coal



14851
Baumwolle
weiß /
cotton
white

14851.41
Leinenoptik
jute /
linen look
jute

14851.82
Baumwolle
taupe /
cotton
taupe

14851.20
Baumwolle
schwarz silber /
cotton
black silver

14851.30
Bast
sand /
bast
sand

14851.80
Baumwolle
silbergrau /
cotton
silver grey

Sonderfarben Schirme / special colors shades



14850.30 Asteiche geölt, Schirm Bast sand /
oak oiled shade bast sand

Tre

Wie ein Stativ präsentiert sich die elegante Stehleuchte Tre. Schnörkellos und geradlinig bringt sie sich in den Vordergrund. Drei schlichte eckige Holzbeine aus robustem geöltem Holz laufen oben zusammen und geben so der Leuchte ihre sichere Standfestigkeit. Das massive Holz unterstreicht die Natürlichkeit der Leuchte und wird durch diese Materialwahl ins „rechte Licht“ gesetzt. Die Schirme aus Cotton beherbergen eine 1xE27-Fassung und bilden den Abschluss dieser imposanten Leuchte. Lassen Sie Ihr Licht leuchten! Tre – bringt den Raum zum Strahlen.

The elegant floor lamp, Tre, looks like a tripod. Simple and linear, it commands the foreground. The simple square wooden legs of robust oiled wood run upwards together to form a frame, thereby giving the lamp its stability. The solid wood – whether oak or walnut – emphasizes the natural beauty of the lamp and through this choice of material it is shown in the “right light”. The shades of cotton house a 1xE27 socket and complete this imposing lamp. Let your light shine! Tre – makes the room shine.



11415 Nussbaum geölt, Schirm weiß /
walnut oiled, shade white

Tre

Tischleuchte
table lamp

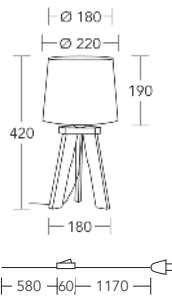

Watt 1xE27 max. 60 Watt
Leuchtmittel nicht im Lieferumfang
enthalten /
bulb not included

Leuchte /
lamp Nickel matt gebürstet
Massivholz Variationen wählbar /
brushed matt nickel
solid wood variations selectable

Schalter /
switch Schnurschalter an/aus
Kabel stoffummantelt schwarz /
cable inline switch on/off
cable covered with black fabric

Asteiche geölt / oak oiled



11410 Baumwolle
weiß /
cotton
white

11410.41 Leinenoptik
jute /
linen look
jute

11410.82 Baumwolle
taupe /
cotton
taupe



11410.20 Baumwolle
schwarz silber /
cotton
black silver

11410.30 Bast
sand /
bast
sand

11410.80 Baumwolle
silbergrau /
cotton
silver grey

Sonderfarben Schirme / special colors shades

Sonderfarbe Asteiche Natur / special color oak nature



11413 Baumwolle
weiß /
cotton
white

11413.41 Leinenoptik
jute /
linen look
jute

11413.82 Baumwolle
taupe /
cotton
taupe



11413.20 Baumwolle
schwarz silber /
cotton
black silver

11413.30 Bast
sand /
bast
sand

11413.80 Baumwolle
silbergrau /
cotton
silver grey

Sonderfarben Schirme / special colors shades

Sonderfarbe Asteiche weiß geölt / special color oak white oiled



11418 Baumwolle
weiß /
cotton
white

11418.41 Leinenoptik
jute /
linen look
jute

11418.82 Baumwolle
taupe /
cotton
taupe



11418.20 Baumwolle
schwarz silber /
cotton
black silver

11418.30 Bast
sand /
bast
sand

11418.80 Baumwolle
silbergrau /
cotton
silver grey

Sonderfarben Schirme / special colors shades

Tre

Tischleuchte
table lamp

Sonderfarbe Asteiche Kohle / special color oak coal



11421
Baumwolle
weiß /
cotton
white

11421.41
Leinenoptik
jute /
linen look
jute

11421.82
Baumwolle
taupe /
cotton
taupe



11421.20
Baumwolle
schwarz silber /
cotton
black silver

11421.30
Bast
sand /
bast
sand

11421.80
Baumwolle
silbergrau /
cotton
silver grey

Sonderfarben Schirme / special colors shades

Sonderfarbe Nussbaum geölt / special color walnut oiled



11415
Baumwolle
weiß /
cotton
white

11415.41
Leinenoptik
jute /
linen look
jute

11415.82
Baumwolle
taupe /
cotton
taupe



11415.20
Baumwolle
schwarz silber /
cotton
black silver

11415.30
Bast
sand /
bast
sand

11415.80
Baumwolle
silbergrau /
cotton
silver grey

Sonderfarben Schirme / special colors shades



11410.82 Asteiche geölt, Schirm taupe /
oak oiled, shade taupe

Tre

Stehleuchte
floor lamp

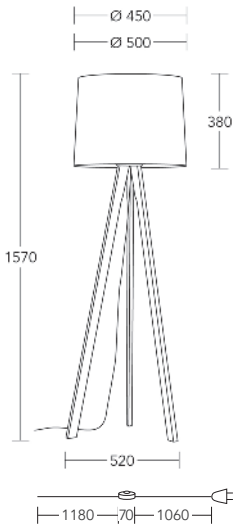

Watt 1xE27 max. 60 Watt
Leuchtmittel nicht im Lieferumfang
enthalten /
bulb not included

Leuchte /
lamp Nickel matt gebürstet
Massivholz Variationen wählbar /
brushed matt nickel
solid wood variations selectable

Schalter /
switch Trittschalter an/aus
Kabel stoffummantelt schwarz /
foot switch on/off
cable covered with black fabric

Asteiche geölt / oak oiled



11810
Baumwolle
weiß /
cotton
white

11810.41
Leinenoptik
jute /
linen look
jute

11810.82
Baumwolle
taupe /
cotton
taupe



11810.20
Baumwolle
schwarz silber /
cotton
black silver

11810.30
Bast
sand /
bast
sand

11810.80
Baumwolle
silbergrau /
cotton
silver grey

Sonderfarben Schirme / special colors shades

Sonderfarbe Asteiche Natur / special color oak nature



11813
Baumwolle
weiß /
cotton
white

11813.41
Leinenoptik
jute /
linen look
jute

11813.82
Baumwolle
taupe /
cotton
taupe



11813.20
Baumwolle
schwarz silber /
cotton
black silver

11813.30
Bast
sand /
bast
sand

11813.80
Baumwolle
silbergrau /
cotton
silver grey

Sonderfarben Schirme / special colors shades

Sonderfarbe Asteiche weiß geölt / special color oak white oiled



11818
Baumwolle
weiß /
cotton
white

11818.41
Leinenoptik
jute /
linen look
jute

11818.82
Baumwolle
taupe /
cotton
taupe



11818.20
Baumwolle
schwarz silber /
cotton
black silver

11818.30
Bast
sand /
bast
sand

11818.80
Baumwolle
silbergrau /
cotton
silver grey

Sonderfarben Schirme / special colors shades

Tre
Stehleuchte
floor lamp

Sonderfarbe Asteiche weiß geölt / special color oak white oiled



11821 Baumwolle weiß / cotton white
11821.41 Leinenoptik jute / linen look jute
11821.82 Baumwolle taupe / cotton taupe



11821.20 Baumwolle schwarz silber / cotton black silver
11821.30 Bast sand / bast sand
11821.80 Baumwolle silbergrau / cotton silver grey

Sonderfarben Schirme / special colors shades

Sonderfarbe Asteiche Kohle / special color oak coal



11815 Baumwolle weiß / cotton white
11815.41 Leinenoptik jute / linen look jute
11815.82 Baumwolle taupe / cotton taupe



11815.20 Baumwolle schwarz silber / cotton black silver
11815.30 Bast sand / bast sand
11815.80 Baumwolle silbergrau / cotton silver grey

Sonderfarben Schirme / special colors shades



11813 Asteiche Natur, Schirm weiß / oak nature, shade white



Neuheit
novelty

Ed

Heitere Aussichten – behagliches Licht im Garten, auf der Terrasse oder im Haus.

Ganz im Trend sich Wohnräume im Außenbereich zu erschließen, findet sich in der Ed-Akkuleuchte mit ihrem Lampenfuß aus massiver geölter Eiche ein wohnlicher Weggefährte. Das elegante und natürliche Aussehen ist dem kräftigen Eichenholzfuß zu verdanken, der sich schlicht wie stabil ganz dem Halten des Leuchtenkopfes widmet. Der Leuchtenkopf beherbergt die moderne Akku-LED-Technik mitsamt einem Dimmer. Hergestellt wurde dieser aus hochwertigem Aluminium und trägt Schutzklasse IP54. Das bedeutet, dass der Leuchtenkopf vor Staub und Spritzwasser geschützt ist. Dank des Touchdimmers auf dem Leuchtenkopf kann die Helligkeit der Akkuleuchte Ed jederzeit durch Antippen an den eigenen Lichtbedarf angepasst werden. Ed – Licht flexibel und pur.

Cheerful outlook – comfortable light in the garden, on the terrace or in the house.

Completely in line with the trend to open up living spaces outdoors, the Ed battery lamp with its lamp base made of solid oiled oak is a homely companion. The elegant and natural look is due to the strong oak base, which is dedicated to holding the lamp head in a simple yet sturdy manner. The lamp head houses the modern battery LED technology together with the dimmer. This was made of high-quality aluminum and carries a protection class IP54. This means that the lamp head is protected from dust and splashing water. Thanks to the touch dimmer on the lamp head, the brightness of the battery lamp Ed can be adjusted at any time by touching it to your own lighting needs. Ed – light flexible and pure.





Akku-LED
Outdoor

010610.10 Leuchtenkopf
weiß-rund, Kreuzfuß /
lamp head white-round, base square

Ed

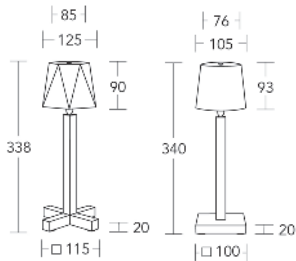
Tischleuchte
table lamp



- Watt 3 Watt LED
- LED austauschbar / interchangeable

- Abstrahlwinkel / beam angle 45°
- Lumen 320 lm
- Lichtfarbe / lightcolour 2700 Kelvin
- CRI >90
- EEK E (nach alter EU-Norm A-A++) / E (according to old EU standard A-A++)
- Leuchte / lampv Nickel matt gebürstet
 Massivholz Asteiche geölt
 Aluminium schwarz
 Acrylblenden oben und unten /
 brushed matt nickel
 solid wood oak oiled
 alu black
 acryl panels top and bottom
- Schaltung / integrierter Touchdimmer auf dem Leuchtenkopf / dimm-to-warm-function and on/off via touch dimmer on the light corpus
- Funktion / stufenlos dimmbar
 funktion Akku aufladbar / infinitely dimmable rechargeable battery
- Ladung / USB-C-Kabel Steckanschluss im Lieferumfang enthalten, ohne Netzstecker / USB-C cable connector included, no power plug
- Akku / bei voller Lichtstärke bis zu 5-6 Stunden, bei geringster Lichtstärke bis zu 24 Stunden
 akku Ladezeit 4-5 Stunden / at full light intensity up to 5-6 hours, at lowest light intensity up to 24 hours charging time 4-5 hours
- Schutzklasse / protection class IP54



010610.11



010610.10



010620.11



010620.10



~~010610.21~~



010610.20



~~010620.21~~



010620.20



010610.11 Leuchtenkopf
weiß-eckig, Kreuzfuß /
lamp head white-square, cross foot



010620.20 Leuchtenkopf
schwarz-rund, Fuß quadratisch /
lamp head black-round, base square

Neuheit
novelty

Licht
up&down
light

IP54

Akku-LED
Outdoor

HINWEISE UND INFORMATIONEN

Garantiebestimmungen



Auf unsere HerzBlut-LED-Platinen gewähren wir Ihnen 5 Jahre Garantie. Verwahren Sie zum Nachweis bitte Ihren Kaufbeleg.

Dim-to-warm-Funktion

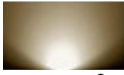

warmweiß
2200-3200 K

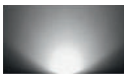

neutralweiß
3200-4000 K

Mit der Dim-to-warm-Funktion Ihrer HerzBlut-Leuchte stellen Sie die Lichtfarbe und die Lichtelligkeit ganz nach Ihrem Wunsch und Ihrer Lichtstimmung über den bereits eingebauten Dimmer ein. Benötigen Sie helles, neutralweißes Arbeitslicht, starten Sie mit ca. 4000 K Farbtemperatur. Für eine gemütliche Stimmung dimmen Sie Ihre HerzBlut-Leuchte stufenlos bis auf ca. 2200 K herab.

Äste, Haarrisse, Markstrahlen, Färbungen und andere Vorkommnisse



Äste, Haarrisse, Markstrahlen und Färbungen sind Zeichen der Natur. Diese Holzzeichnungen machen jede unserer HerzBlut-Leuchten zu einem Unikat.



Markstrahlen sind helle Adern, die der Leuchte eine besondere Holzmaserung und Struktur verleihen. Durch diese Strahlen sind Nährstoffe in jede Zelle des Stammes transportiert worden. Diese Strahlen sind wie mikrokleine Hohlräume und nicht ganz fest mit dem Holz verwachsen. Je nach Temperatur und Luftfeuchtigkeit breiten sie sich aus oder ziehen sich zusammen. In seltenen Fällen können sich Markstrahlen auch Jahre später noch vom Holz lösen und wie kleine Splitter vom Holz abstehen.

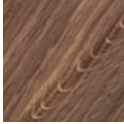

Jeder Ast unserer Holzleuchten könnte Geschichten erzählen. Unzählige Insekten, Vögel und Eichhörnchen waren hier Zuhause. Der Naturwerkstoff Holz reagiert auf Luftfeuchtigkeit und Temperatur schwankungen in den Räumlichkeiten, in der er sich aufhält und beginnt zu „arbeiten“. Dadurch können winzige Haarrisse entstehen und wieder verschwinden.



Die Öle, die HerzBlut verwendet, um Maserungen herauszuarbeiten, werden vom Holz unterschiedlich stark aufgenommen, sodass es zu Farbabweichungen kommen kann. Das liegt an einer abweichenden Holzdicke, die durch ein gutes und dann auch wieder durch ein schlechtes Jahr im Lebenszyklus eines Baumes zustande kommen.

Markstrahlen, Äste, Haarrisse und Färbungen sind daher kein Grund zur Beanstandung. Sie sind Zeichen von Leben. Verwenden Sie zur Pflege Ihrer HerzBlut-Leuchte nur das HerzBlut-Holzpflegeöl, geeignet für geölte Asteiche und Nussbaum. Sie erhalten das HerzBlut-Holzpflegeöl über unseren HerzBlut-Kundenservice.

CRI

CRI ist die Abkürzung des Colour Rendering Index und meint damit die Farbwiedergabe, sprich wie Farben von Gegenständen wiedergegeben werden. Sonnenlicht hat einen CRI von 100, eine LED kann zwischen 70 bis 95 liegen. Die HerzBlut-Leuchten haben einen CRI von > 90. Für Sie bedeutet das, dass HerzBlut-LED-Leuchten alles in einem naturgetreuen Licht zeigen.

Sonderfarben Holz und Lampenschirme

Unsere Holz-Sonderfarben (Asteiche Natur, Asteiche weiß geölt und Asteiche Kohle) sowie unsere Sonderfarben der Lampenschirmfarben (.20 schwarz, .30 Bast, .80 silbergrau) werden extra für jeden Kunden speziell gefertigt und sind deshalb nicht ab Lager verfügbar. Hier sind Lieferzeiten von 4-6 Wochen zu berücksichtigen.

Klick&Dim



Unser Klick&Dim-System gibt unseren Kunden die Möglichkeit, die HerzBlut-Leuchte über ihren vorhandenen Wandschalter stufenlos zu dimmen. Einfaches Dimmen ohne teuren Zukauf eines Wanddimmersystems. Besonders wichtig dabei, ist für uns, dass wir Ihnen hiermit die Funktionsfähigkeit der Kommunikation zwischen Wandschalter und Steuerung in der Leuchte garantieren können. Klick&Dim HerzBlut für mehr dimmbaren Komfort.

Klick&App



Smart Home ist in vielen Haushalten nicht mehr wegzudenken. Daher möchten auch wir mit der Zeit gehen und haben unsere Steuerung um eine HerzBlut Klick&App by Casambi erweitert. Jetzt können Sie als HerzBlut-Kunde Ihr Licht nach belieben über die Leuchte oder über Ihr Mobiltelefon steuern. HerzBlut-Licht ganz smart. Die Casambi-Steuerung erfolgt auf Anfrage gegen Aufpreis.

Maßangaben

Alle Maßangaben sind ca. Angaben und können geringfügig abweichen.

Holzbaldachin: Länge x Breite X Höhe in cm
39x7x9,5 cm

Zur Bestellung eines Holzbaldachines in Asteiche geölt fügen Sie vor die Artikelnummer des ausgewählten Produktes eine 1 hinzu. Hier sind Lieferzeiten von 4-6 Wochen zu berücksichtigen.

Symbolerklärung



Längenangabe der Leuchte.



Das An- und Ausschalten der Leuchte erfolgt durch einen Kippschalter an der Leuchte oder über Ihren Wandschalter.



Die Schaltung erfolgt durch die Dimm-to-warm-Funktion per Tastdimmer am Leuchtenkörper. Ein An- bzw. Ausschalten der Leuchte kann ebenfalls über den Tastdimmer oder über Ihren Wandschalter vorgenommen werden.



Die eingebaute LED kann durch den Endkunden selbst ausgetauscht werden.

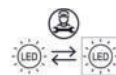

Die LED muss durch unseren HerzBlut-Kundenservice oder einer Elektrofachkraft ausgetauscht werden.



Bei Nicht-Funktion des Drivers ist ein Austausch durch unseren HerzBlut-Kundenservice oder einer Elektrofachkraft zu veranlassen.

NOTES AND INFORMATION

Guarantee



Every one of our HerzBlut LED circuit boards comes with a five year guarantee. Please keep your proof of purchase.

Dim-to-warm function



warm white
2200-3200 K



neutral white
3200-4000 K

With the built-in dimmer of your HerzBlut-lamp, you can set the light colour and brightness according to your required level and mood. If you need bright, neutral white working light, start with approx. 4000 K colour temperature. For a cosy atmosphere, dim down to approx. 2200 K.

Knots, hairline cracks, medullary rays, wood hue etc.



Wood knots, hairline cracks, medullary rays and wood hue are all natural features that make every HerzBlut lamp unique.



These rays are like veins that transport nutrients into each cell of the stem and give the lamp a distinctive grain and texture. They are like microcavities and do not fuse firmly with the wood. They spread or contract depending on temperature and humidity. In rare cases, medullary rays can still detach from the wood years later and protrude from it like small splinters.



Every knot on our wooden lamps could tell a story. Countless insects, birds and squirrels have made their home in these branches. People have climbed, jumped and swung from these branches. All life has been here, every mark is unique. As a natural material, wood responds to changes in ambient temperature and humidity as it „breathes“. This can result in tiny cracks appearing and disappearing.



The oils that HerzBlut uses to bring out the grain are absorbed by the wood to varying degrees, which may result in differences in colour. This is due to varying wood density arising from alternating „good growth“ and „bad growth“ years.

Medullary rays, knots, hairline cracks and colourings are therefore not signs of defects. On the contrary, they are signs of life. When caring for your lamp, only use HerzBlut oil, which is suitable for ash and walnut. You can obtain the oil from our customer service.

CRI

CRI stands for Colour Rendering Index and refers to the ability of a light source to reveal colours or, in other words, how the colours of objects are reproduced. Sunlight has a CRI of 100, an LED light has a CRI of anywhere between 70 and 95. The HerzBlut lights have a CRI of over 90. For our customers this means that HerzBlut LED lights display everything in a natural-looking light.

Special colours wood and lampshades

Our special wood colours (natural aspen oak, white oiled aspen oak and charcoal aspen oak) as well as our special lampshade colours (.20 black, .30 bast, .80 silver-grey) are specially manufactured for each customer and are therefore not available from stock. Please allow 4-6 weeks for delivery.

Klick&Dim



Our Klick&Dim system gives our customers the option of continuous dimming of the HerzBlut lamp using their existing wall switch. Easy dimming without needing an expensive wall dimmer system. It is very important to us that we can guarantee you the proper communication between the wall switch and the control unit in the lamp. Klick&Dim from HerzBlut for even more effortless dimming.

Klick&App



Smart home solutions have become integral parts of many households. That is why we also want to keep up with the times and have now integrated the HerzBlut Klick&App by Casambi to let you control your lighting. Now you as a HerzBlut customer have the option of controlling your lights using the lamp or your mobile phone. HerzBlut made smart. The Casambi control is available on request at an additional cost.

Dimensions

All dimensions are approximate and may vary slightly.

Wooden canopy: length X width X height in cm
39x7x9,5 cm

To order a wooden canopy in oiled aspen oak, add No 1 in front of the article number of the selected product. Please allow 4-6 weeks for delivery.

Explanation of symbols



Length of the luminaire.



The light is switched on and off using a toggle switch on the light or via your wall switch.



Switching takes place via the dimming-to-warm function using a touch dimmer on the luminaire body. The light can also be switched on and off using the touch dimmer or your wall switch.



The LED can be replaced by the end customer himself.

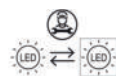

The LED must be replaced by our HerzBlut customer service or a qualified electrician.



If the driver does not work, our HerzBlut customer service or a qualified electrician must replace the driver permit.

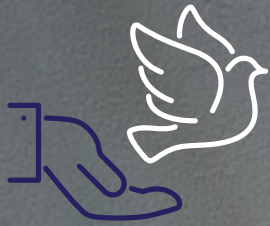

Umweltschonende
Verpackung

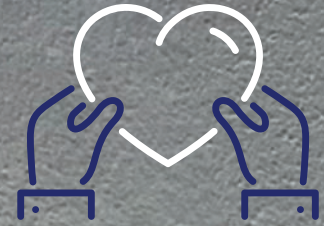

hauseigener
Reparaturservice



Werbemittel aus
natürlichen Materialien



Leuchtenteile
recyclbar



Mit Herz hergestellt
in Deutschland



CO₂-neutrale
Energieversorgung



Leuchten aus
natürlichen und
nachwachsenden
Rohstoffen



LED vom Kunden
austauschbar

NACHHALTIGKEIT LIEGT UNS AM HERZEN

SUSTAINABILITY IS IMPORTANT TO US

Mit Herz hergestellt in Deutschland



Wir nennen uns Manufaktur, weil bei uns alles Handarbeit ist. Vom Design bis hin zur Fertigung. Unsere Zulieferer kommen größtenteils aus unserer Region. Dadurch halten wir die Transportwege kurz und achten auf eine ressourcenschonende Herstellung.

Made with love in Germany

We call ourselves manufacture because we do everything by hand. Most of our suppliers are from the region. This shortens transportation routes and saves production resources.

Hauseigener Reparaturservice



Weiter setzen wir auf unseren Kundenservice, der Ihre HerzBlut-Leuchte wieder repariert, wenn es denn mal nötig ist. Dadurch entsteht weniger Müll, der die Umwelt belastet und entsorgt werden muss.

In-house repair workshop

Furthermore, we count on our customer service to repair your HerzBlut lamp if it should become necessary. That causes less waste that pollutes the environment and has to be disposed of.

Leuchtenteile recycelbar



Unsere Leuchten sind aus vielen Einzelteilen aus verschiedensten Materialien gefertigt. Sollte die Leuchte einmal ihren Dienst beenden, können diese Einzelteile wieder ganz einfach auseinander geschraubt und den entsprechenden Werkstoffen zusortiert und recycelt werden.

Recyclable lamp parts

Many individual parts made from various materials go into making our lamps. If the lamp should ever stop working, these individual parts can be easily unscrewed, sorted into the appropriate materials and recycled.

LED vom Kunden austauschbar



Wir möchten die Lebensdauer unserer HerzBlut-Leuchten nicht auf die Brenndauer eines Leuchtmittels beschränken, daher ist es uns sehr wichtig, dass unser HerzBlut-Kunde die meisten LEDs ganz einfach zu Hause austauschen kann. Die passenden LED-Platinen sind bei uns erhältlich. Auf unsere LEDs gewähren wir Ihnen fünf Jahre Garantie.

LED replaceable by the customer

We do not want to limit the service life of our HerzBlut lights to the burning time of a light source, therefore it is very important to us that our HerzBlut customer can easily replace most LEDs at home. The matching LED PCBs are available from us. Our LEDs come with a five-year warranty.

Werbemittel aus natürlichen Materialien



Unsere Drucksachen finden sich auf Naturpapier oder Holz wieder. Des Weiteren motivieren wir unsere Kunden und Lieferanten auf papierfreie Rechnungsstellung umzustellen, um auch im Haus auf Papier so weit es geht zu verzichten.

Advertising materials made from natural materials

We print on uncoated paper or wood. We are also motivating our customers and suppliers to use paperless invoicing so that our company can avoid paper as far as possible.

Umweltschonende Verpackung



Wir verwenden Umverpackungen aus recyceltem Papier mit dem Ziel, so wenig Plastik wie möglich zu verwenden.

Eco-friendly packaging

Our outer packaging material is made from recycled paper with the aim of using as little plastic as possible.

CO₂-neutrale Energiegewinnung



Mit unserer hauseigenen Heizungsanlage verwerten wir Reste unserer natürlichen Rohstoffe wie Holz zu CO₂-neutraler Energie und schonen so unsere Umwelt.

Carbon-neutral energy supply

With our in-house heating system, we use our rest of natural raw materials such as wood to produce carbon-neutral energy, thereby protecting our environment.

Leuchten aus natürlichen und nachwachsenden Rohstoffen



Wir setzen auf natürliche Rohstoffe von FSC-zertifizierten Lieferanten. Holz benötigt sowohl in der Herstellung als auch in der Entsorgung wesentlich weniger Energie als andere Materialien.

Lamps made from natural and renewable raw materials

We focus on natural materials such as wood as a renewable raw material from FSC-certified suppliers. The production and disposal of wood uses much less energy than most other materials.

VERKAUFS- UND LIEFERBEDINGUNGEN

Allgemeines

Wenn nicht ausdrücklich andere schriftliche Vereinbarungen getroffen sind, gelten folgende Bedingungen als rechtsverbindlich.

Angebote sind in allen Teilen freibleibend und verpflichten uns nicht zur Auftragsannahme.

Abmachungen unserer Vertreter, wie überhaupt sämtliche mündlichen, telefonischen, telegrafischen und fernschriftlichen Mitteilungen oder Vereinbarungen sind für uns erst nach schriftlicher Bestätigung durch uns rechtsverbindlich.

Preise

Die genannten Preise sind Mindestpreise, Erhöhungen der Löhne, Gehälter, der Materialkosten usw. berechtigen uns, die Preise und Zahlungsbedingungen entsprechend zu ändern. Soweit den Wiederverkäufern Endpreise genannt werden, handelt es sich um unverbindliche Richtpreise. Bis € 250,00 Netto-Bestellwert wird eine Bearbeitungsgebühr von € 10,00 erhoben.

Lieferfrist

Die Lieferzeit ab Bestelldatum beträgt ca. 30 Arbeitstage. Als maßgebliche Lieferzeit gilt jedoch die Angabe in unserer Auftragsbestätigung. Die Lieferfrist wird von uns nach Möglichkeit eingehalten, ist aber stets unverbindlich. Ereignisse höherer Gewalt entbinden uns von unserer Lieferverpflichtung.

Das gleiche gilt bei nicht ordnungsgemäßer Erfüllung unserer Kaufverträge seitens unserer Unterpelieferanten. Inverzugsetzungen, Verzugstrafen oder sonstige Schadenersatzansprüche wegen verspäteter Lieferung sind ausgeschlossen. Überschreitungen der Lieferfrist geben dem Käufer nicht das Recht, vom Vertrag zurückzutreten ohne eine angemessene Nachfrist zu setzen.

Produktabweichungen

Angegebene Maße unterliegen den handelsüblichen Schwankungen, Abweichungen der Farbsortimente sowie der Stückzahl und Glasausführung behalten wir uns vor.

Versandkosten

Die Versandkosten entnehmen Sie bitte aus den mit Ihnen vertraglich geregelten Lieferkostenbestimmungen. In der Regel beziehen sich unsere Versandkosten auf eine Bestellung einer kompletten Leuchte inkl. Verpackung bei Einzelbestellung. Die Versandkosten variieren bei Sammlieferung innerhalb Deutschlands ohne Inseln. Der Speditionsversand in andere Länder erfolgt auf Anfrage. Ab einem Bestellwert von € 1.000,00 netto/netto liefern wir innerhalb Deutschlands ohne Inseln versandkostenfrei.

Die Lieferung erfolgt ausschließlich in Einzelverpackungen. Die zusätzliche äußere Verpackung wird zum Selbstkostenpreis in Rechnung gestellt.

Die Verschickung wird nach bestem Ermessen ohne jede Verbindlichkeit für billigste Versandart vorgenommen, wenn der Besteller besondere Weisungen nicht gegeben hat. Die Versendung erfolgt auf Kosten und Gefahr des Käufers. Die Gefahr geht mit der Übergabe der Ware an das Transportunternehmen, den Spediteur, die Bundesbahn oder ähnliches auf den Käufer über.

Beanstandungen

Beanstandungen können spätestens 10 Tage nach Empfang der Ware Berücksichtigung finden. Schäden, die auf dem Transport durch die verschiedenen Transportunternehmen entstehen, müssen den zuständigen Stellen sofort gemeldet werden. Ersatzansprüche, die sich hieraus ergeben, lehnen wir ab. Ansprüche, die nachweislich auf mangelhafte Lieferung zurückzuführen sind, beschränken sich auf den kostenfreien Ersatz. Darüber hinausgehende Ansprüche jeder Art sind ausgeschlossen. Mustertafeln und sonstige Verkaufshilfen sind von einer Rücksendung zur Gutschrift ausgeschlossen, selbst wenn die darauf mon-

tierten Artikel aus dem Verkaufsprogramm gestrichen werden.

Zahlungsbedingungen

Mangels anderweitiger ausdrücklicher Vereinbarungen gelten die Konditionen: zahlbar innerhalb von 14 Tagen netto nach Rechnungsdatum. Skonto wird nur auf den Nettowarenwert der Rechnung, nicht auf sonstige Kosten, wie Fracht, Verpackung oder ähnliches, gewährt. Wechsel und Schecks werden zahlungshalber angenommen.

Vom 30. Tage ab ist der Kaufpreis mit 2 % über dem jeweiligen Diskontsatz zu verzinsen. Die Geltendmachung von höheren Verzugszinsen wird dadurch nicht ausgeschlossen. Sofern Wechsel entgegengenommen werden, wird insoweit kein Skonto gewährt. Wechselkosten gehen zu Lasten des Bestellers. Die Wechselhingabe bedeutet keine Stundung der Forderung.

Die näher bezeichneten zu liefernden Gegenstände bleiben unser Eigentum bis zur restlosen Bezahlung bzw. Einlösung eventueller Wechsel und Akzente, ungeachtet des Gefahrenüberganges. In dieser Beziehung gelten alle unsere Lieferungen, auch die zukünftigen, als ein einheitlicher Vertrag, sodass der Eigentumsvorbehalt bestehen bleibt, solange irgendwelche Rechnungen oder Forderungen aus der Geschäftsbeziehung einschließlich Kosten und Zinsen noch nicht beglichen sind.

Eigentumsübergabe

Das Eigentum bleibt solange erhalten, wie eine Forderung aus der Geschäftsverbindung besteht. Sofern von uns gelieferte Gegenstände mit anderen Gegenständen verarbeitet oder vermischt werden, setzt sich unser Eigentum in einem entsprechenden Miteigentumsanteil im Verhältnis der Herstellungskosten zueinander an der neugebildeten Sache fort.

Wir sind berechtigt, unser Eigentum ohne vorherige Anrufung des Gerichts geltend zu machen und die Herausgabe der Gegenstände zu verlangen, sobald unsere Forderungen fällig sind und der Besteller seinen Verpflichtungen aus dem Vertrag nicht nachkommt.

Der Käufer ist vor dem Eigentumsübergang auf ihn zur Weiterveräußerung der gelieferten Gegenstände nur dann berechtigt, wenn er sich seinerseits auch das Eigentumsrecht an den Gegenständen vorbehält.

Weiterhin gelten Forderungen im Zeitpunkt der Weiterveräußerung unserer Abnehmer aus dem Weiterverkauf an Dritte ohne weiteres in Höhe der noch ausstehenden Kaufpreisforderungen als an uns abgetreten.

Der Käufer erkennt dieses an und verpflichtet sich, auf Verlangen jederzeit seine Abnehmer von dieser Abtretung in Kenntnis zu setzen.

Forderungen, die aufgrund dieser Abtretung oder aufgrund der Weiterveräußerung der gelieferten Gegenstände eingehen, sind gesondert von den übrigen Einnahmen des Bestellers aufzubewahren und unverzüglich an die Lieferfirma abzuführen. Bei Besitz- bzw. Geschäftsveräußerung tritt sofortige Fälligkeit des ganzen Rechnungsbetrages ein.

Sollte ein Dritter Gegenstände, welche unserem Abnehmer zum Verkauf unter Eigentumsvorbehalt zur Verfügung gestellt worden sind, für sich in Anspruch nehmen oder eine Zwangsvollstreckung an den Gegenständen betreiben werden, so ist der Käufer verpflichtet, uns binnen 24 Stunden unter Einsendung einer Abschrift des Pfändungsprotokolls zwecks Erwirkung der Freigabe in Kenntnis zu setzen sowie alle Auskünfte zu erteilen, die zur Geltendmachung unseres Eigentums erforderlich sind. Sämtliche Kosten einer eventuellen Intervention trägt der Käufer.

Die Nichteinhaltung der vereinbarten Zahlungsbedingungen, und sofern bekannt wird, dass gegen den Besteller Zwangsvollstre-

ckungen laufen, berechtigen uns, fertige Waren zurückzubehalten und von der Lieferungsverpflichtung gänzlich zurückzutreten sowie gelieferte Waren ohne vorherige Anrufung des Gerichtes sofort zurückzunehmen. Bei Lieferung an Abnehmer, über deren Bonität wir nicht näher unterrichtet sind, behalten wir uns vor, Vorauszahlungen oder hinreichende Sicherstellung der Rechnungsbeträge auch nach erfolgter Bestätigung unsererseits zu beanspruchen. Wenn Zahlungen nicht entsprechend dem Vertrag geleistet werden, wird der gesamte Restbetrag sofort fällig. Das gilt auch, wenn bekannt wird, dass gegen den Besteller Zwangsvollstreckungen laufen.

Erfüllungsort und Gerichtsstand

Einkaufsbedingungen unserer Auftraggeber sind nur dann für uns verbindlich, wenn sie ausdrücklich und schriftlich von uns anerkannt sind. Erfüllungsort für Lieferung und Zahlung für beide Teile, auch für Wechselverbindlichkeiten, ist Sundern/Sauerland, Gerichtsstand Arnsberg/Westfalen.

WEEE Registrierungsnummer

Aufgrund des ElektroGesetz bei der ear Stiftung eingetragenen und uns zugewiesene Registrierungsnummer DE 82643222

TERMS AND CONDITIONS OF SALE AND DELIVERY

General

The following conditions shall apply unless expressly agreed otherwise in writing.

Quotes are non-binding in every respect and shall not constitute any obligation on our part to accept any order.

Arrangements made with our representatives, including all notifications and agreements made orally or by phone, wire or telex, shall not be binding for us until we have confirmed them in writing.

Prices

The prices specified are minimum prices. Increases in wages, salaries, material costs etc. shall entitle us to amend prices and payment conditions accordingly. Insofar as final prices have been quoted to resellers, these are non-binding guide prices. For orders of up to €250.00 net order value, a processing fee of €10.00 will be applied.

Delivery period

The delivery period is approx. 30 working days from date of order. The delivery time applicable shall nonetheless be the one stated in our confirmation of order. The delivery period will be adhered to by us where possible but shall always be non-binding. Acts of force majeure shall exempt us from our obligation to deliver. The same shall apply in the event of non-fulfilment of our purchase contracts by our suppliers. Notice of default, penalties for delay and other claims for compensation based on delayed delivery are hereby excluded. Failure to adhere to delivery deadlines shall not entitle the purchaser to withdraw from the contract without providing an appropriate grace period.

Product deviations

Dimensions stated are subject to the deviations customary for the industry. Variations in the colour range as well as the number of pieces and glass composition are hereby reserved.

shipping costs

Please refer to the delivery cost provisions contractually regulated with you for the delivery costs. As a rule, our shipping costs refer to an order for a complete luminaire, including packaging for individual orders. The shipping costs vary for collective deliveries within Germany excl. islands. Shipping costs to other countries will be quoted on request. For orders of €1,000 net/net and above, delivery is free within Germany excl. islands.

Goods will be supplied exclusively in individual packaging. Additional external packaging will be charged at cost price. Unless instructed otherwise by the purchaser, the method of shipping of goods shall be at our discretion. We shall be under no obligation to select the cheapest shipping method. Shipping shall be at the cost and risk of the purchaser. Risk shall

be transferred to the purchaser when the goods are transferred to the transport company, carrier, railway network or similar.

Complaints

Complaints must be made within 10 days of receipt of goods. For damage caused during shipping by a transport company, notification must be provided immediately to the appropriate persons. We shall accept no liability for claims for compensation resulting from such damage.

For claims demonstrably attributable to defective delivery, our liability shall be limited to providing free replacement. Additional claims of any kind are hereby excluded.

Sample boards and other sales aids may not be returned for a refund, even if the goods they contain no longer form part of our sales range.

Payment conditions

Unless expressly agreed otherwise, the following conditions shall apply: payable within 14 days' net after invoice date. The discount applies only to the net value of goods supplied. The discount does not apply to other costs such as freight, packaging or similar costs. Bills of exchange and checks are accepted by way of payment.

From the 30th day of date of invoice, interest shall be charged on the purchase price at 2% above the applicable bank rate. The right to make additional charges for late payment is hereby reserved. Where bills of exchange are accepted, no discount shall be offered. Currency exchange costs shall be borne by the purchaser. Submission of bill of exchange shall not defer the claim.

The goods detailed for delivery shall remain our property until we receive full payment or until any bills of exchange or bills of acceptance are redeemed, regardless of transfer of risk. In this respect, all our deliveries, including in the future, shall be deemed to constitute one single contract, so that ownership shall remain reserved for as long as any invoices or receivables arising from the commercial relationship, including costs and interest, remain outstanding.

Transfer of ownership

Ownership shall be reserved for as long as any claim arising from a transaction remains valid. Where goods supplied by us are processed or combined with other goods, our ownership shall continue in the form of a corresponding co-ownership share proportionate to the manufacturing costs of the new goods.

We reserve the right to enforce our ownership without appeal to the courts, and to demand the return of the goods, as soon as our claims are due and the purchaser fails to meet their contractual obligations.

Only if the purchaser has reserved ownership of the items supplied shall the purchaser be entitled to resell or dispose of the items before transfer of ownership.

Receivables that are due to us at the time of disposal by our customers and that are due from the resale of the goods to any third party shall be immediately assigned to us in the amount due from the outstanding purchase price.

The purchaser hereby recognizes these conditions and shall on request inform their customers of this assignment of receivables.

Receivables based on this right of assignment or on the disposal of the supplied goods must be kept separate from other income of the purchaser and must immediately be assigned to the supplier. In the event of the sale of assets or of the business, the entire invoice amount shall be due immediately.

Should any third party lay claims to goods that have under reservation of ownership been supplied to our customers for sale, or should enforcement proceedings be initiated in respect of these goods, the purchaser shall for the purpose of obtaining approval inform us within 24 hours by sending us a copy of the notice of seizure and shall provide us with all information necessary for asserting our ownership. All costs of any such intervention are to be borne by the purchaser.

Should the payment conditions agreed not be met, and should we become aware that enforcement proceedings are in process against the purchaser, we reserve the right to withhold finished goods and to withdraw in full from the obligation to deliver and reserve the right to immediately take back delivered goods without prior appeal to the courts. In the case of delivery to customers about whose solvency we have insufficient information, we reserve the right to demand pre-payment or sufficient surety for the invoice amounts. If payments are not made in accordance with the contractual terms, the entirety of the remaining amount shall be due immediately. This shall also apply if it becomes apparent that enforcement proceedings are in process against the purchaser.

Place of performance and jurisdiction

Procurement conditions of our clients shall be binding for us only if we have expressly agreed to them in writing. The place of performance for delivery and payment for both parties, including for obligations arising from bills of exchange, is Sundern/Sauerland. The jurisdiction is Arnsberg/Westphalia.

WEEE Registration number

Based on the Electrical and Electronic Equipment Act, the registration number DE 82643222 assigned to us is registered with the ear Foundation.



Standardfarbe Holz / *standard color wood*



Sonderfarben Holz / *special colors wood*

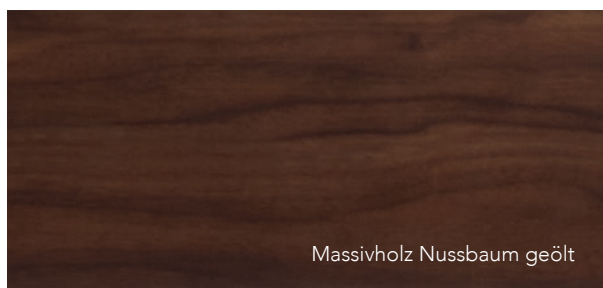

Standardfarben Schirme / *standard colors shades*



Sonderfarben Schirme / *special colors shades*



HERZBLUT



